

DESIGN
DYNAMOBEL

VIVA
DOSSIER

dynamobel



VIVA, ZONA COLABORATIVA

VIVA, COLLABORATIVE ZONE

• En Dynamobel nos hemos propuesto generar diferentes ambientes de trabajo dentro del nuevo concepto de oficina actual, dotándola de elementos completamente funcionales. Pensada por y para el usuario, la serie Viva cumple su objetivo de ayudar a la concentración mediante zonas de uso individual, así como promover la colaboración entre empleados. Con Forum L se fomenta esta interacción, por eso te proponemos una forma diferente de crear tu espacio para reuniones.

•• Dynamobel wants to take things a step further. Our aim is to create different work environments within the new modern-day concept of office space, providing it with totally functional elements. Viva fulfils its dual purpose of helping concentration through areas for individual use and promoting collaboration between employees. Forum L encourages such interaction, and, with it, we propose a different way of creating your meeting spaces.



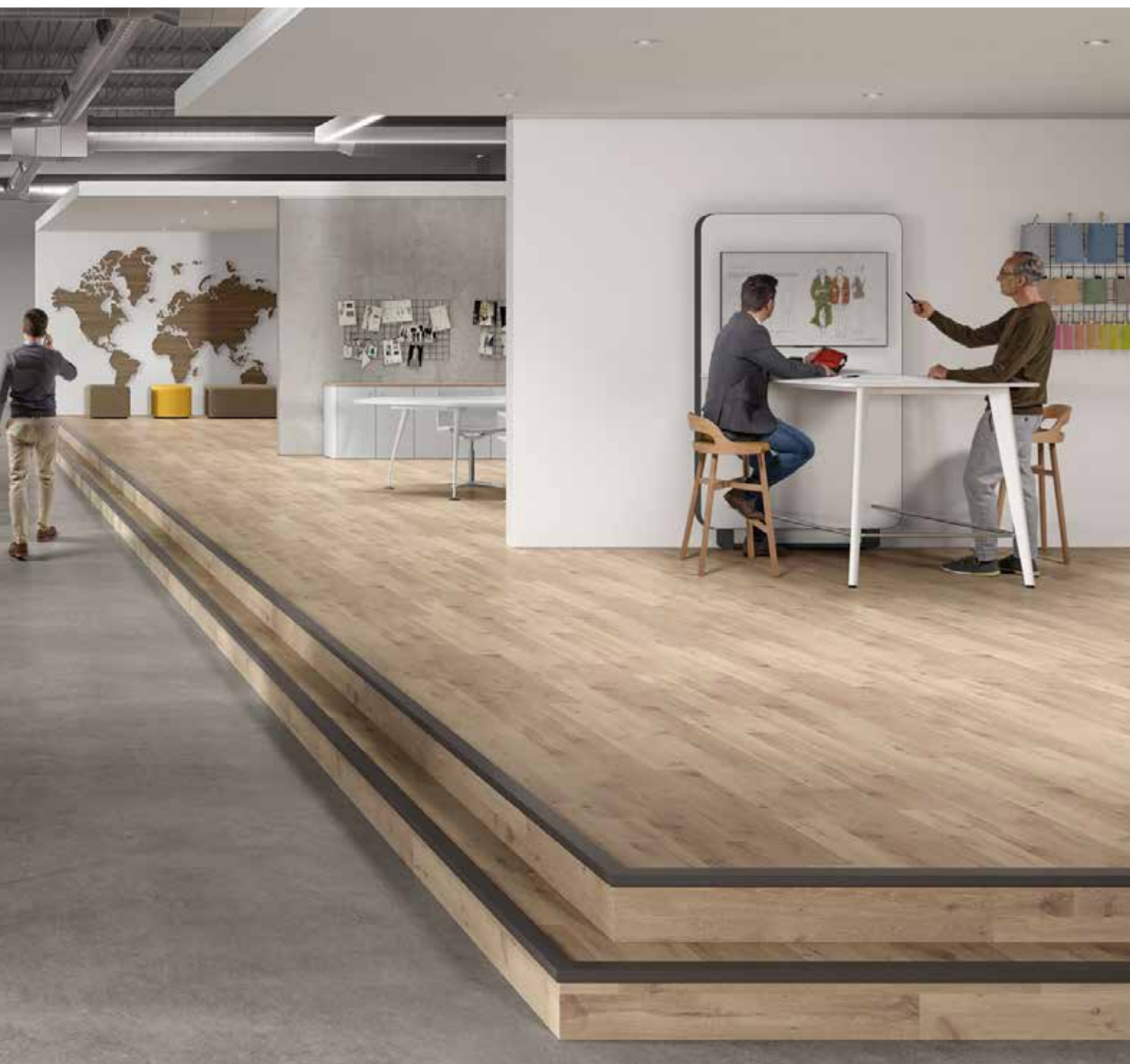

FORUM L
FORUM L



•

Las reuniones son un punto clave en las relaciones entre equipos de trabajo, por eso creemos que debemos prestar especial atención al diseño de estos espacios. No sólo deben ser prácticos y funcionales, también deben ser cómodos y atractivos para que estimule nuestra creatividad y mejore nuestra productividad y bienestar.

Forum L permite crear estas zonas dinámicas que ayudan a interrelacionarse. Con una amplia gama de módulos configurables, genera espacios perfectos para este propósito con múltiples opciones y prestaciones como las mesas auxiliares o de apoyo en voladizo que permiten estar de pie o sentado.

Destaca su diseño de formas sinuosas con giros sutiles que puedes orientar en cualquier dirección. Esto, sumado a su amplia gama de acabados permite que la estética se adapte a cualquier entorno.

••

We believe that special attention should be paid to the design of these spaces because meetings are key to team rapport. Not only should they be practical and functional; they should also be comfortable and attractive in order to stimulate creativity and enhance both productivity and well-being.

Forum L allows you to create dynamic areas which help foster relationships between colleagues. With a wide range of configurable modules, Forum L generates spaces which are perfect for this purpose, with multiple options and features, such as auxiliary tables or floating tables which you can sit or stand around.

One of its chief features is the snaking design with subtle turns which can be oriented in any direction. This, coupled with the wide range of finishes available, means that the Forum L can fit into any environment.



GAMA RANGE

MÓDULOS QUEBRADOS FORUM L CON GIRO IZQUIERDO / DERECHO ANGLED MODULE FORUM L WITH LEFT / RIGHT ANGLED

Independiente
Independent module

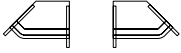

Sin mesas en voladizo
Without cantilever table

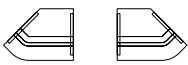

Con mesas en voladizo
With cantilever table

Inicial derecho
Initial right module

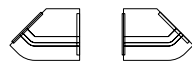
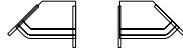

Intermedio
Middle module

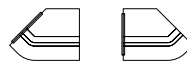

Final izquierdo
Final left module

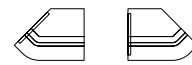

MÓDULOS RECTOS FORUM L. A- 80 / 140 STRAIGHT MODULE FORUM L. w-80 / 140

Independiente
Independent module

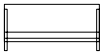

Sin mesas en voladizo
Without cantilever table

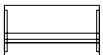

Con mesas en voladizo
With cantilever table

Inicial derecho
Initial right module

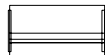
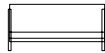

Intermedio
Middle module

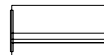
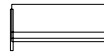

Final izquierdo
Final left module

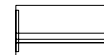
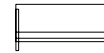

MESAS HEXAGONALES. HEXAGONAL TABLE



F-75 A-150 / 175 / 210
D-75 W-150 / 175 / 210



F-80 A-150
D-80 W-150

CARACTERÍSTICAS TÉCNICAS

TECHNICAL CHARACTERISTICS

PANEL TRASERO

- Fabricado en chapa de espesor 1 mm conformada, atornillado al asiento y clipado al respaldo.

ASIENTO

- Estructura fabricada en aglomerado de madera espesor 19 mm, compuesta de varias piezas unidas con escuadras angulares y tirafondos.
- Forrada con espuma de doble densidad: 35 kg/m³ y 150 kg/m³, con un espesor general de 60 mm. Todo el conjunto va tapizado según/pedido y la parte inferior rematada con forro.

RESPALDO

- Estructura en contrachapado de chopo espesor 30 mm, forrado con espuma de 35 kg/m³ de densidad todo ello tapizado según pedido y fijado al asiento mediante escuadras de acero plegadas de 3 mm de espesor.

PATAS

- El apoyo sobre el suelo está formado por una pata de pletina de acero calibrada y acabada con pintura en polvo epoxi polimerizada en horno. Tacos de apoyo en fieltro de gran densidad con adhesivo, para evitar marcas.

Toda la estructura recibe un pre-tratamiento consistente en desengrase, lavado y fosfatado seguido de una capa de polvo epoxi de 60/80 micras, y de un proceso posterior de polimerizado. Dicho recubrimiento en polvo cumple la normativa vigente de reacción al fuego UNE 23827-90.

PRESTACIONES OPCIONALES

- Mesa por el exterior tipo encimera en h-1050 de espesor de 25 mm.
- Elección de distintas tapicerías en asiento y respaldo.

REAR PANEL

- Made of 1-mm thick, formed sheet steel, screwed onto the seat and clipped onto the backrest.

SEAT

- Structure made of several pieces of 19-mm thick chipboard, joined with angle brackets and self-tapping screws.
- Lined with dual density foam: 35 kg/m³ and 150 kg/m³, with an overall thickness of 60 mm. The fabric finish of the entire assembly is to order, and the underside is lined.

BACKREST

- Structure in 30-mm thick poplar plywood, lined with foam with a density of 35 kg/m³, all with fabric finish to order and attached to the seat with 3-mm thick, folded steel brackets.

LEGS

- The floor support consists of a calibrated steel-bar leg, coated with oven-polymerised epoxy powder. Felt glides to prevent marking.

The entire structure is degreased, washed and phosphated before being coated with 60/80µm epoxy powder and then polymerised. The powder coating complies with the current reaction to fire standard UNE 23827-90.

OPTIONAL FEATURES

- Counter-style ledge along the back with a thickness of 25 mm and a height of 1050 mm.
- Choice of different fabric finishes on seat and backrest.

FORUM C

FORUM C

• El renovado concepto de oficina abierta tiene como objetivo el trabajo de manera colaborativa con el fin de impulsar nuevas dinámicas de equipo. Dynamobel es conocedor de este uso de los espacios de oficina, que requieren áreas de trabajo operativas en convivencia con zonas de reunión donde debatir e intercambiar ideas.

Es de suma importancia promover estos hábitos en la empresa, ya que ayudan al desarrollo de mejores propuestas gracias a la interacción de varios usuarios, en pro del beneficio de la empresa y cliente. Viva - Forum C genera un entorno dinámico en el cual se pueden mantener de forma natural reuniones formales e informales sin interrumpir el ritmo de trabajo del resto de compañeros.

Gracias a su gama y a su concepto de crecimiento modular, Forum C se adapta a las necesidades de cada espacio que, unido a la combinación de diferentes materiales y acabados, hace que se integre en cualquier entorno convirtiendo los espacios abiertos en lugares multiplicadores de ideas.

•• The objective of the latest open-office concept is collaboration as a means to encourage new team dynamics. When office spaces are used like this, Dynamobel knows that operational areas and meeting areas for discussions and swapping ideas need to exist alongside one another.

Encouraging collaborative habits in a company is of the utmost importance because the interaction of several users leads to better proposals, benefitting both the company and its clients. The programme helps to generate a dynamic environment in which formal and informal meetings can be held naturally without interrupting the work of the rest of the team.

Thanks to the range available and the modular expansion concept behind it, Forum C adapts to the needs of each space, meaning that, with the combination of different materials and finishes on offer, it can be integrated into any environment, converting open spaces into areas in which ideas flourish.

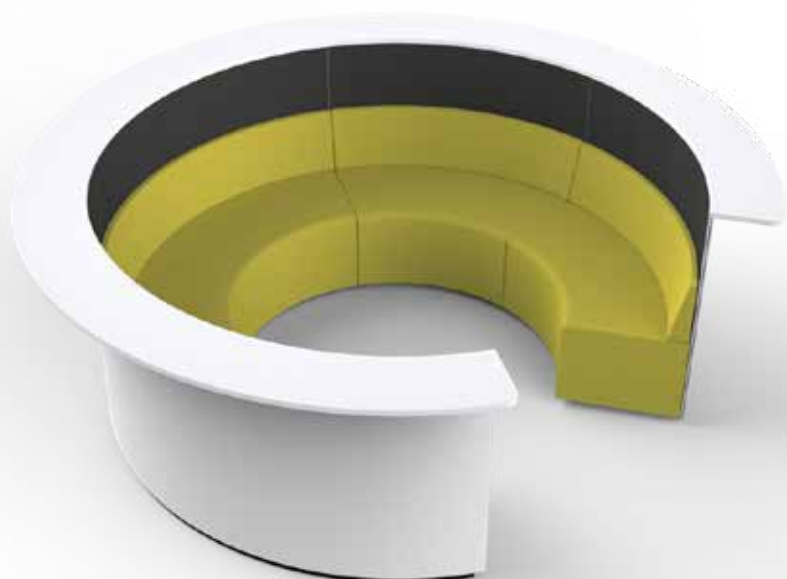



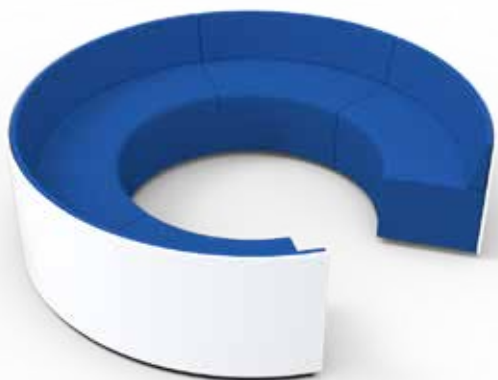

•

Forum C, algo más que un mueble de oficina. Un punto de encuentro y lugar de dinamización de proyectos que hacen de ese espacio el sitio idóneo para llevar a cabo, de forma natural y exitosa, el desarrollo de cualquier proyecto que demande la colaboración interpersonal.

••

Forum C, more than just office furniture. A dynamic meeting point, the ideal place to develop projects which call for interpersonal collaboration both naturally and successfully.



FORUM C

FORUM C





GAMA RANGE

SIN MESA EN VOLADIZO, CON ASIENTOS WITHOUT CANTILEVER COUNTER, WITH SEATS

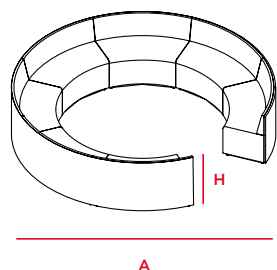

A 2600
3300
H 750
1100
1600



A 2600

A 3300

CON MESA EN VOLADIZO, CON ASIENTOS WITH CANTILEVER COUNTER, WITH SEATS

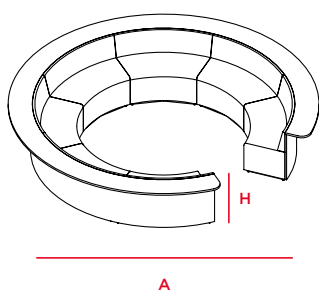

A 2600
3300
H 750
1100



A 2600

A 3300

SIN MESA EN VOLADIZO, SIN ASIENTOS WITHOUT CANTILEVER COUNTER, WITHOUT SEATS

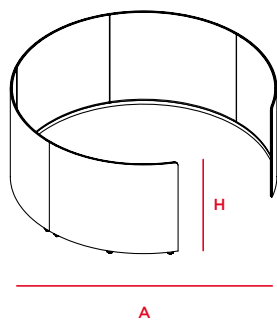

A 2600
H 2000



A 2600

CARACTERÍSTICAS TÉCNICAS

TECHNICAL CHARACTERISTICS

•

FORUM C CON ASIENTO

PANEL

- Envoltente formado por un número determinado de paneles en DM acabado en **HPL** o **tejido**.
- Dispone de sistema de nivelación.
- Posibilidad de integrar una encimera por el lado exterior del panel.

ASIENTO

- Compuesto por un cajón de aglomerado de madera de espesor 19 mm y DM de espesor 4 mm forrado de espuma.
- Acabado en tejido.
- Zócalo perimetral remetido y acabado en niveladores de poliamida.

RESPALDO

- Fabricado con espuma adherida sobre una lámina de DM de 4 mm flexible.
- Acabado en tejido.

PRESTACIONES OPCIONALES

- Mesa por el exterior tipo encimera en h-75 y h-110 de espesor de 25 mm.
- Posibilidad de escoger distintos acabados para la cara A y cara B de los paneles.
- Elección de distintas tapicerías en asiento y respaldo.

FORUM C SIN ASIENTO

PANEL

Envoltente formado por un número determinado de paneles en DM acabado en:

- **HPL pizarra** en la cara interior.
- **HPL** o **tejido** en la cara exterior.

PRESTACIONES OPCIONALES

- Posibilidad de escoger distintos acabados para la cara A y cara B de los paneles.

••

FORUM C WITH SEATS

SHELL

- Formed by a specific number of MDF panels with **HPL** or **fabric** finish.
- Levelling system.
- Cantilever counter available on the outer face of the panel.

SEAT

- Box made of 19-mm thick chipboard and 4-mm thick MDF covered with foam.
- Fabric finish.
- Indented perimeter plinth with polyamide levellers.

BACKREST

- Made of foam glued to a sheet of 4-mm thick flexible MDF.
- Fabric finish.

OPTIONAL FEATURES

- 25-mm thick counter at a height of 75 or 110 cm.
- Different finishes on face A and face B of the panels.
- Different finishes on seat and backrest.

FORUM C WITHOUT SEATS

SHELL

Formed by a specific number of MDF panels.

Surface finishes:

- **HPL whiteboard** on the inner face.
- **HPL** o **fabric** finish on the outer face.

OPTIONAL FEATURES

- Different finishes on face A and face B of the panels.

ALCOBA. PRIVACIDAD, REUNIÓN O CONCENTRACIÓN

ALCOBA. PRIVACY, DISCUSSION OR CONCENTRATION

• El nuevo modelo de trabajo en la oficina, en el que se imponen los espacios abiertos, obliga a buscar soluciones para tareas cotidianas que requieren privacidad, reunión o concentración.

Viva - Alcoba es el nuevo concepto que Dynamobel propone para satisfacer este tipo de demandas, con una solución de fácil implantación que se integra dentro del espacio de trabajo.

El concepto del programa gira en torno al biombo, al que Dynamobel ha dotado de forma y funcionalidad extra para absorber, contener y evitar que el sonido de la oficina sea un obstáculo en el trabajo. Pero además de estas propiedades acústicas, los biombo también proveen de intimidad visual y funcionan como soporte para mesas y asientos en ciertas configuraciones.

•• The new office work model, with a preference for open spaces, calls for solutions for everyday tasks which require privacy, discussion and concentration.

Viva - Alcoba is the new concept that Dynamobel has come up with to meet such requirements, an easy-to-implement solution which blends in with the work environment.

The concept behind the programme is based on the screen, to which Dynamobel has given shape and added functionality to absorb and contain the noise generated in the office, preventing it from representing an obstacle in the workplace. In addition to these acoustic properties, the screens also offer visual privacy and serve as a support for desks, tables and seats in certain configurations.





ALCOBA

ALCOBA



•

Entre las diferentes posibilidades que ofrece el Viva - Alcoba, encontramos el espacio de uso individual, que permite a los usuarios que requieran de una concentración extra el uso de este puesto sin necesidad de desplazarse a una sala de reunión cerrada.

••

Utilisation as an individual work space is one of the many different possibilities which Viva - Alcoba has to offer, allowing users who need to concentrate a bit more to use this work station instead of shutting themselves off in a meeting room.







●

El diseño funcional se suma a sus atributos estéticos que convierten a Viva - Alcoba en un programa ideal para dar calidez al entorno de oficina. La estética amable de sus líneas junto a una cuidada gama de acabados convierte a este producto de Dynamobel en un elemento clave dentro del mundo colaborativo.

Versátil y cómoda, Viva - Alcoba es un recurso de múltiples posibilidades con una gran aceptación entre sus usuarios. Ya sea como unidad aislada dentro en la oficina o para crear una red de puestos de trabajo a su alrededor, es el programa perfecto para conectar desde el aislamiento.

Su estructura agrupada y disposición de los asientos invita a los trabajadores a compartir ideas e información de una manera cercana, haciendo más fácil la comunicación e interacción entre ellos.

Adaptable a través de sus formas, tamaños y componentes, las salas tienen posibilidad de equiparse a la medida mediante electrificación, diferentes superficies de mesa o la colocación de pantallas.

●●

Viva - Alcoba's functional design combines with its aesthetic attributes to make it the ideal programme to bring warmth to the office environment. Its friendly contours, together with a carefully selected range of finishes, makes this Dynamobel product a key component of the collaborative office world.

Versatile and comfortable, Viva - Alcoba is a resource which offers multiple possibilities and has been warmly welcomed by users. Whether used as a separate unit within the office or at the core of a network of work stations, it is the perfect way to isolate and connect.

Its clustered form and seating arrangement invites workers to share ideas and information in a close, friendly environment, making communication and interaction between them easier.

Adaptable in terms of shape, size and components, these compartments can be customised with power supplies, cable management, different table and desk surfaces, and VDUs.

ALCOBA
ALCOBA







GAMA RANGE

ALCOBA CUADRADA SQUARE ALCOBA

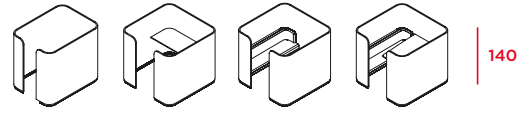

Sin asiento
Without seat

Con asiento
With seat

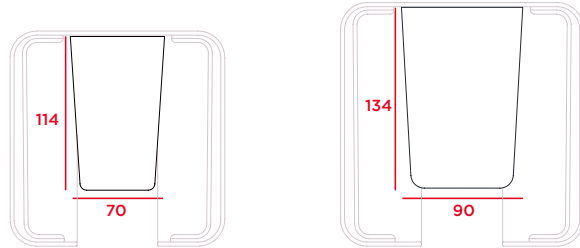
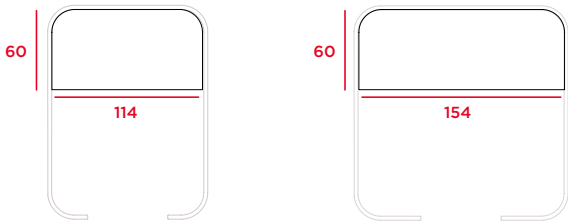
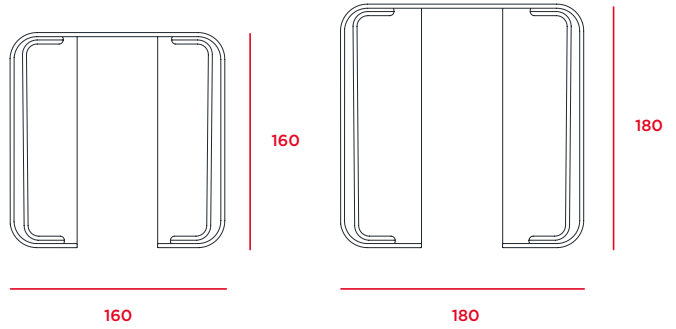
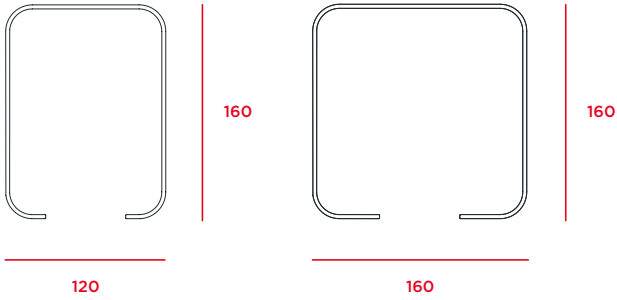

ALCOBA HEXAGONAL HEXAGONAL ALCOBA

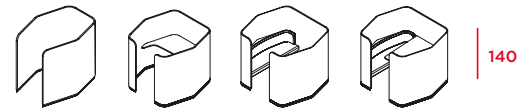

Sin asiento
Without seat

Con asiento
With seat

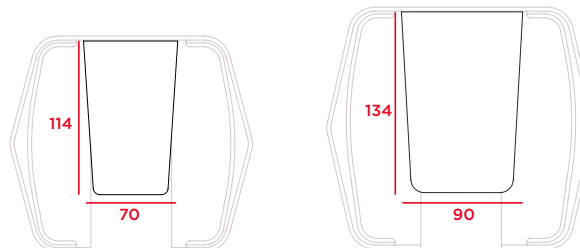
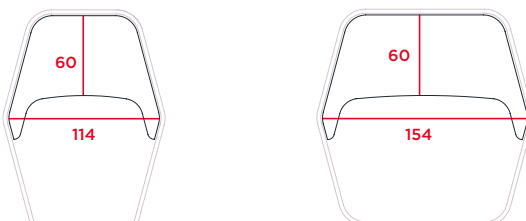
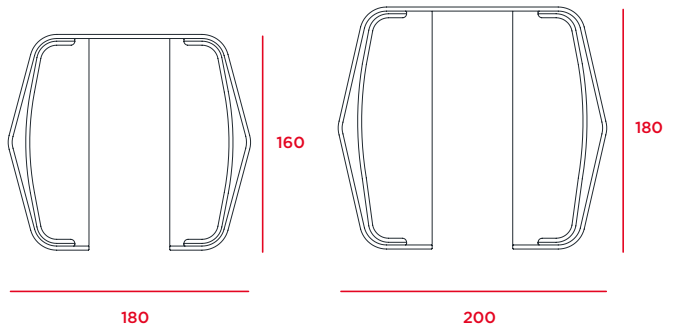
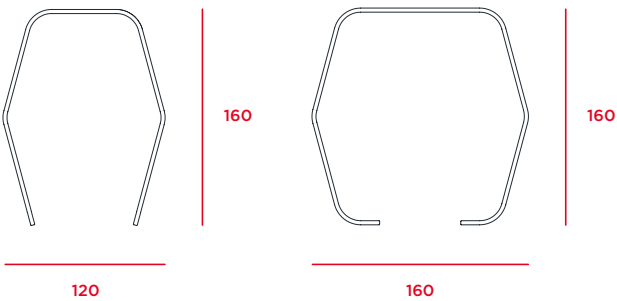

CARACTERÍSTICAS TÉCNICAS

TECHNICAL CHARACTERISTICS

•

ENVOLVENTE

- Núcleo en madera, mecanizado y ranurado para anclarlos entre sí.
- Formas rectas o curvadas.
- En el interior del panel se abren unas ventanas que se rellenan con un material fonoabsorbente.
- Zócalo en su parte inferior.

ASIENTO

- Bastidor metálico sobre el que se coloca la gomaespuma.
- Gomaespuma de e-90 mm y doble densidad de 35 kg/m³.

RESPALDO

- Base de DM flexible con espuma y tapizado que copia la forma del módulo.

PRESTACIONES OPCIONALES

- Distintos acabados en cara A y cara B de los paneles.
- Opción soporte pantalla con Vesa 100 y 200 incluyendo la subida del cableado totalmente integrada en el panel con tapa descolgable para acceder al interior.
- Distintos acabados en asiento y respaldo.
- Pedir mesa aparte mediante la referencia VVM3.

MESA

ESTRUCTURA

- **Pata cónica** de sección y espesor variable. Acaba en nivelador con 20 mm de regulación.
- **Pata cilíndrica** metálica fabricada en tubo Ø70x3.

Los puntos de amarre de ambas patas son los mismos, lo que hace que sean intercambiables.

TABLERO

Aglomerado de partículas de madera de 25 mm de espesor. Disponible con acabado:

- **Laminado.** El canto de PVC de 2 mm de espesor.
- **Estratificado** de alta densidad (HPL) en la cara superior e-0.8 mm y un contratiro en la inferior. El canto de PVC de 2 mm de espesor.
- **Madera** con tratamiento de barnizado en alta resistencia. Canteado en madera de 2 mm de espesor.

PRESTACIONES OPCIONALES

- Pata cilíndrica.
- Pata cónica.
- Electrificación sobre mesa: Twist (1F+1 USB datos) o Twist (2F).
- Acceso a bandeja mediante tapa abatible metálica a-275.

••

SCREEN

- Woodcore panels, machined and grooved to join together.
- Straight and curved shapes
- Windows open inside the panels which are filled with sound-absorbing material.
- Plinth at bottom.

SEAT

- Metal frame on which the rubber foam is fitted.
- Rubber foam with a thickness of 90 mm and a double density of 35 kg/m³.

BACKREST

- Flexible MDF base with foam and fabric which conforms to the shape of the module.

OPTIONAL FEATURES

- Different finishes on face A and face B of the screens.
- VDU wall mount with Vesa 100 or 200, including cabling up through the screen with removable cover to access the inside.
- Different finishes on seat and backrest.
- Order table separately. Ref.: VVM3.

TABLE

STRUCTURE

- **Tapered leg** of variable thickness and section. The leg ends in a leveller which can be adjusted by 20 mm.
- **Cylindrical metal leg** made of 3 mm-thick tubing with a diameter of 70 mm.

The fastening points of both legs are identical, meaning that they are interchangeable.

TABLE TOP

25-mm thick chipboard. Surface finishes:

- **Laminated.** 2-mm thick PVC edge.
- 0.8-mm thick **HPL** on the top surface and balancing sheet on the underside. 2-mm thick PVC edge.
- **Wood** treated with water-based varnish, with 2-mm thick wood edge. Canteado en madera de 2 mm de espesor.

OPTIONAL FEATURES

- Cylindrical leg.
- Tapered leg.
- Table cable management: Twist (1 power socket +1 USB data socket) or Twist (2 power sockets).
- Access to tray via a 275-mm wide metal flip-open cover.

REUNIÓN MULTIMEDIA. CONECTA, COLABORA

MULTIMEDIA MEETING. CONNECT, COLLABORATE

Las tendencias y demandas actuales en el mundo laboral están cambiando nuestro concepto de oficina. Las estructuras internas son menos jerárquicas y más colaborativas, donde las funciones que se desempeñan cada día requieren zonas de trabajo multifuncionales.

En muchas ocasiones la actividad empresarial hace necesaria el trabajo simultáneo entre trabajadores que se encuentran en lugares o incluso zonas horarias diferentes, en cuyo caso, compartir información y avanzar con los proyectos supone una tarea realmente costosa y poco eficiente.

Es por eso que en Dynamobel hemos diseñado el programa Muro multimedia, que aúna estas necesidades en un ambiente ergonómico y confortable pensado para acoger a personas sea cual sea su actividad.

Este desarrollo permite una perfecta sinergia entre los usuarios y el espacio de trabajo que da como resultado una gran fluidez en las tareas y a su vez potencia la productividad y la colaboración.

Current trends and demands in the workplace are changing the concept of the office environment. Internal structures are less hierarchical and more collaborative, and the tasks carried out each day call for multi-purpose work areas.

Business activity often means that workers at different locations or even in different time zones need to work together, which can make sharing information and getting on with projects costly and inefficient.

That is why Dynamobel has designed the Multimedia Wall programme, which meets these new needs in a comfortable, ergonomic environment designed to accommodate people whatever their activity.

This development permits a perfect synergy between user and work space which ensures the smooth running of the office and enhances both collaboration and productivity.





MURO MULTIMEDIA

MULTIMEDIA WALL

En Dynamobel creemos en los proyectos llevados a cabo de forma colaborativa. Para este modelo de trabajo es indispensable compartir la información, para poder tratarla de forma conjunta y así dinamizar el proceso promoviendo el aporte de nuevas ideas.

El Muro multimedia autónomo tiene la posibilidad de ser usado como soporte para la escritura, en su opción de acabado pizarra; así como soporte para la proyección de material digital. Ambas opciones impulsan la colaboración en reuniones informales, brainstorming, análisis de información o presentaciones dinámicas.

En su opción con ruedas, con posibilidad de bloqueo, la facilidad para el desplazamiento hace de esta gama una elección ideal para aquellos usuarios que buscan un elemento que permita crear espacios de trabajo de manera improvisada, generando salas multifunción sin renunciar a la conectividad.

At Dynamobel, we believe in projects carried out collaboratively. With this work model, it is essential to share information in order to address it jointly and so give the process impetus, encouraging the contribution of new ideas.

The free-standing multimedia wall can be used for writing, with your choice of whiteboard finish, and as a support for the projection of digital material. Both options stimulate collaboration in informal meetings, brainstorming and information-analysis sessions, and dynamic presentations.

With the lockable castor option, the ease with which the range can be moved makes it the ideal choice for users seeking a system with which to create improvised work spaces, setting up multifunction rooms without relinquishing connectivity.



MESA MURO MULTIMEDIA

MULTIMEDIA WALL TABLE

•

Uno de los fundamentos de la colaboración es la acción de compartir ideas e información. Contar con espacios que den respuesta a estas necesidades pasa por generar nuevos desarrollos que faciliten el flujo de trabajo. En Dynamobel hemos re-interpretado nuestras mesas para dar respuesta a necesidades de este tipo.

El Muro Multimedia es un elemento que ha nacido arropado por una serie de mesas que ponen al alcance del usuario una amplia gama dimensional de superficies de trabajo. Estas mesas que, además, están disponibles con varios de tipos de apoyo y electrificación, son ideales para todo tipo de reuniones, máxime para aquellas que requieren de una interacción con dispositivos multimedia.

••

One of the bases of collaboration is sharing ideas and information. New developments which facilitate workflow are called for in order to create spaces which respond to these needs. And at Dynamobel, we have reinterpreted our tables to help create them.

The Multimedia Wall comes with a series of tables that provides the user with work surfaces of different shapes and sizes. These tables, which are available with several types of support and power and cable management systems, are ideal for all kinds of meetings, especially those which require interaction with multimedia devices.



REUNIÓN MULTIMEDIA

MULTIMEDIA MEETING





GAMA RANGE

MURO MULTIMEDIA MULTIMEDIA WALL

MURO AUTÓNOMO FIJO STATIC FREE-STANDING WALL

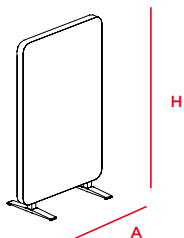

A 1200
H 1600 2000

MURO AUTÓNOMO CON RUEDAS FREE-STANDING WALL WITH CASTORS

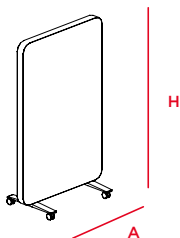

A 1600
H 2000

MURO ACOPLADO A MESA MULTIMEDIA WALL ATTACHED TO TABLE

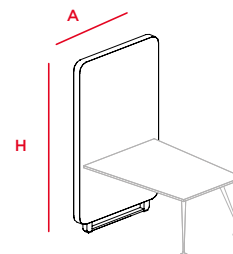

A 1200
H 1600 2000

A 1600
H 2000

MESA MURO MULTIMEDIA MULTIMEDIA WALL TABLE

MESA RECTANGULAR PARA MURO MULTIMEDIA RECTANGULAR TABLE FOR MULTIMEDIA WALL

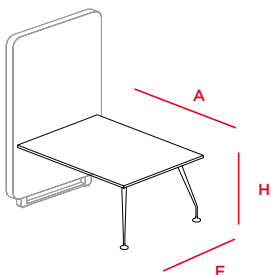

H 750
A 1600 2000 2200 2400
F 1200 1600

MESA TRAPEZOIDAL PARA MURO MULTIMEDIA TRAPEZOIDAL TABLE FOR MULTIMEDIA WALL

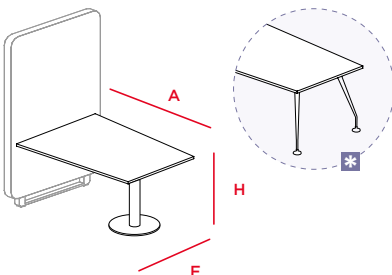

H 750 1050
A 1600 2000 2200 2400
F 1200 1600

MESA DE MEDIO PUNTO PARA MURO MULTIMEDIA SEMI-CIRCULAR END TABLE FOR MULTIMEDIA WALL

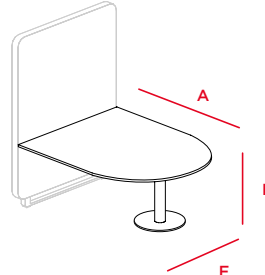

H 750 1050
A 1600 2000 2200 2400
F 1200 1600

* Solo disponible para mesa H 750
Only available on H750 table

ELECTRIFICACIÓN DE MURO MULTIMEDIA MULTIMEDIA WALL CABLE MANAGEMENT

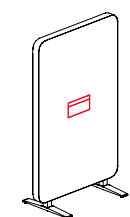

Tapa abatible
Flip-open cover

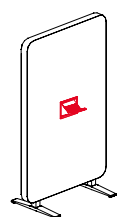

Caja multi-conexión
Multi-connection box

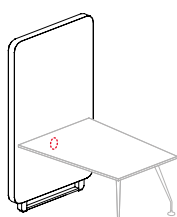

Pasacables.
Solo disponible para
Muro con mesa
Cable grommet.
Only available on Wall
with table

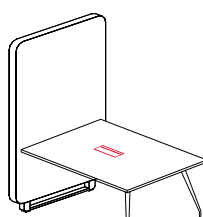

Tapa abatible
aluminio
Aluminium flip-
open cover

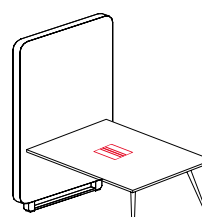

Tapa abatible
laminada
Laminated flip-
open cover

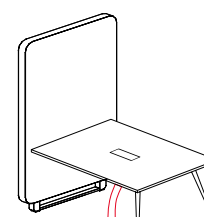

Subida de cables
articulada
Articulated cable
riser

ELECTRIFICACIÓN DE MESA MURO MULTIMEDIA MULTIMEDIA WALL TABLE CABLE MANAGEMENT

CARACTERÍSTICAS TÉCNICAS

TECHNICAL CHARACTERISTICS

MURO MULTIMEDIA

ESTRUCTURA

Perfil metálico 50x50 en acero laminado con espesor 3 mm. El bastidor va rodeado por un marco fabricado en acero. Hay dos opciones de pata:

- **Pata fija en muro exento o adosado.** Conjunto de dos patas fabricadas en acero que a su vez van cubiertas por un embellecedor del mismo material. Incluyen 8 niveladores.
- **Pata con ruedas en muro exento.** Conjunto de dos patas fabricadas en acero. Incluyen 4 ruedas giratorias Ø75, con freno en dos de ellas.

TABLERO

Los muros están formados por dos paneles de aglomerado de partículas de madera de 19 mm de espesor. Acabado en:

- **Laminado.** El canto de PVC de 1 mm de espesor.
- **HPL brillante** (pizarra).

PRESTACIONES OPCIONALES

- Caja multi-conexión que contiene:
 - 2 t. schuko
 - 1 HDMI
 - 1 minijack estéreo
 - 1 RJ45
 - 1 VGA
- Tapa abatible metálica con bandeja.
- Salida de cables con pasacables.

MESA MURO MULTIMEDIA

ESTRUCTURA

Perfil metálico 50x30 en acero laminado con espesor 1.5 mm. El bastidor va unido al muro con dos "U"s expansibles y se construye de forma diferente dependiendo de la pata. Hay dos opciones de pata:

- **Pata cónica.** Conjunto de dos patas de sección y espesor variable fabricadas en acero. Se utilizan en tableros rectangulares y trapezoidales.
- **Pata cilíndrica.** Pata metálica de Ø127 que se atornilla su parte superior al bastidor y la inferior al disco. Se utilizan en tableros trapezoidales y de medio punto.

TABLERO

Los muros están formados por dos paneles de aglomerado de partículas de madera de 25 mm de espesor. Acabado en:

- **Laminado.** El canto de PVC de 2 mm de espesor.
- **Estratificado** de alta densidad (HPL) en la cara exterior e-0.8 mm y un contratiro en la posterior. El canto de PVC de 2 mm de espesor.
- **Madera** con tratamiento de barnizado al agua. Canteado en madera de 2 mm de espesor.

PRESTACIONES OPCIONALES

- Tapa abatible del mismo acabado del tablero o metálica.
- Canal de electrificación con tapa.
- Tablero a dos alturas 750 o 1050 mm
- Tablero rectangular, trapezoidal o de medio punto.
- Esquinas en arista viva o con radio de 50.

MULTIMEDIA WALL

STRUCTURE

3-mm thick 50x50 cold-rolled steel profile. The frame is enveloped in a steel frame. There are two leg options:

- **Fixed legs for free-standing wall or wall attached to table.** Set of two steel legs encased in steel embellishers. Include 8 levellers.
- **Legs with castors for free-standing wall.** Set of two steel legs. Include four 75 mm-diameter castors, with locks on 2.

PANEL

The walls consists of two 19-mm thick chipboard panels. Surface finishes:

- **Laminated.** 1-mm thick PVC edge.
- Glossy **HPL** (whiteboard).

OPTIONAL FEATURES

- Connection box containing:
 - 2 Schuko sockets
 - 1 HDMI
 - 1 stereo mini-jack
 - 1 RJ45
 - 1 VGA
- Flip-open cover with tray.
- Cable outlet with grommet.

MULTIMEDIA WALL TABLE

STRUCTURE

1.5-mm thick 50x30 cold-rolled steel profile. The frame is attached to the wall with two expandable U-brackets and is built differently depending on the leg option.

There are two leg options:

- **Tapered legs.** Set of two steel legs of variable thickness and section. Used on rectangular and trapezoidal table tops.
- **Cylindrical leg.** Metal leg with a diameter of 127 mm screwed to the frame at the top and to the base disk at the bottom. Used on trapezoidal and semi-circular end table tops.

TABLE TOP

25-mm thick chipboard. Surface finishes:

- **Laminated.** 2-mm thick PVC edge.
- 0.8-mm thick **HPL** on the top surface and balancing sheet on the underside. 2-mm thick PVC edge.
- **Wood** treated with water-based varnish, with 2-mm thick wood edge. Canteado en madera de 2 mm de espesor.

OPTIONAL FEATURES

- Flip-open cover in the same finish as the table top or in metal.
- Cable channel with cover.
- Table top at two heights: 750 or 1050 mm.
- Rectangular, trapezoidal or semi-circular end table top.
- Corners pointed or with a radius of 50.

REUNIÓN INFORMAL

INFORMAL MEETING

Partiendo de la necesidad de dotar los espacios de trabajo con mobiliario que de soporte a las reuniones más informales, Dynamobel ha desarrollado esta gama de mesas de estética pura que centra el interés en el usuario. Dentro de las mesas de reunión informal, podemos diferenciar claramente entre las mesas a pared y las mesas individuales.

MESA A PARED

Como característica principal cabe destacar la combinación de dos tipos de pata a los laterales que componen un perfil asimétrico y refuerzan la solidez de su estructura al mismo tiempo que la dotan de gran personalidad. La posibilidad de electrificación permite conectar dispositivos a través de la misma y de esta manera dar un impulso tecnológico a los encuentros entorno a ella.

La mesa a pared es el complemento ideal para aquellas zonas de trabajo en las que ya exista algún dispositivo conectado a pared o a otro mueble. De esta manera completamos de forma integral un espacio colaborativo que fomenta la participación y conectividad de los usuarios. Sus líneas rectas o curvadas posibilitan una mayor integración dependiendo del entorno en el que se instalen, pero no por ello deja de lado su principal objetivo, generar un espacio de encuentro confortable en zonas multitarea.

MESA INDIVIDUAL

Una mesa enfocada a zonas de trabajo y colectividades que gracias a su ligera estética y camaleónica facilidad para adaptarse a cualquier espacio, es la apuesta segura para acertar con su elección.

Una amplia gama de tamaños, alturas y formas de tablero hacen de esta mesa la mejor opción para integrarla en cualquier aplicación. Son estas mismas formas limpias y definidas las que llevan la mesa a la mínima expresión y la hacen funcional y atemporal al mismo tiempo.

Given the need to provide work spaces with furniture for more informal meetings, Dynamobel has developed this range of clean-cut tables which focus all the interest on the user. Within the range of informal meeting tables available, we can distinguish between tables designed to be placed up against walls and individual tables.

FLUSH-TO-WALL TABLE

The main feature of these tables is the combination of two types of legs on the sides, creating an asymmetrical profile and reinforcing the solidity of the structure, while also lending the table great personality. The cable management options mean it is possible to connect devices via the table and bring technology to the meetings held around it.

The flush-to-wall table is the ideal complement for those work areas in which there is already a device mounted on the wall or on another piece of furniture. The table allows you to round off a collaborative space which encourages user participation and connectivity. Its straight or curved lines permit greater integration depending on the environment in which it is installed, but not for this reason does it neglect its chief objective, that of creating comfortable meeting areas in multitasking settings.

INDIVIDUAL TABLE

A table aimed at work areas and communities whose understated elegance and chameleon-like ability to adapt to any space always makes it a safe bet.

A wide range of sizes, heights and table-top shapes makes this table the best choice to blend in anywhere. Its clean, well-defined lines reduce it to the minimal expression and make it both functional and timeless at the same time.





REUNIÓN INFORMAL INFORMAL MEETING

MESA A PARED

Muchos entornos de trabajo plantean soluciones específicas para sus necesidades multimedia. Es habitual encontrar monitores, altavoces, aparatos de reproducción y otro tipo de dispositivos fijados a pared o integrados en un mueble a medida.

Para este tipo de situaciones Dynamobel plantea una gama de mesas autónomas especialmente diseñadas para colocar junto a pared y así poder crear espacios de reunión más interactivos.

FLUSH-TO-WALL TABLE

Many work environments incorporate specific solutions to meet their multimedia requirements. It is common to find monitors, speakers, reproduction equipment and other devices attached to the wall or built into made-to-measure furniture.

For situations of this kind, Dynamobel has come up with a range of free-standing tables especially designed to be placed up against walls and create more interactive meeting areas.



GAMA MESA A PARED

FLUSH-TO-WALL TABLE RANGE

MESA A PARED TRAPEZOIDAL

TRAPEZOIDAL FLUSH-TO-WALL TABLE

PATA CÓNICA
TAPARED LEG

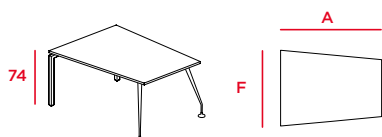

	F-120	F-160
A-160	●	●
A-200	●	●
A-220	●	●
A-240	●	●

BASE REDONDA
ROUND LEG

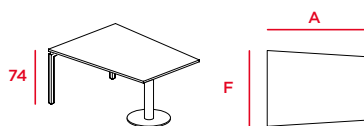

	F-120	F-160
A-160	●	●
A-200	●	●
A-220	●	●
A-240	●	●

MESA A PARED DE MEDIO PUNTO

SEMI-CIRCULAR END FLUSH-TO-WALL TABLE

BASE REDONDA
ROUND LEG



	F-100	F-120	F-160
A-120	●		
A-160	●	●	●
A-200		●	●
A-220		●	●
A-240		●	●

REUNIÓN INFORMAL

INFORMAL MEETING

MESAS INDIVIDUALES

Las mesas individuales Viva dan respuesta a la necesidad de mobiliario auxiliar en espacios de trabajo y colectividades, facilitando la integración de las mismas gracias al perfecto equilibrio entre lo ligero de sus formas y la estabilidad de su estructura, ya sea con pata cónica, base de aspas o base cuadrada.

En ocasiones, la inspiración nos aborda en los lugares más inesperados, fuera de los puestos de trabajo habituales, y da como fruto grandes ideas y avances en relación a los proyectos que afrontamos día a día. Es por ese motivo por el que esta gama de mesas de reunión cede el protagonismo al usuario con la clara intención de facilitar al mismo el paréntesis que busca en su jornada laboral, así como su uso como zona de encuentro o reunión informal.

Sin descuidar su comodidad y funcionalidad, Viva mesas individuales dispone de múltiples posibilidades de configuración, donde podremos escoger entre tamaños, alturas y formas, dotando la mesa de una gran polivalencia.

INDIVIDUAL TABLES

The individual tables in the Viva programme respond to the need for auxiliary furniture in workplaces and communities, and the perfect balance they strike between minimalist forms and stability, be it with tapered legs, spoked base or square base, means they always blend in.

Sometimes inspiration comes to us in the most unexpected places, away from our usual work environments, and leads to great ideas and progress with the projects we address every day. That is why this range of meeting tables puts the users centre stage with the clear intention of providing them with the break they need from their working day and a place for meetings and informal chats.

Without neglecting comfort and functionality at any time, Viva individual tables come in a wide range of sizes, heights and shapes, making them highly versatile.





REUNIÓN INFORMAL

INFORMAL MEETING



GAMA MESAS INDIVIDUALES

INDIVIDUAL TABLE RANGE

BASE DE ASPAS

SPOKED BASE

MESA REDONDA

ROUND TABLE

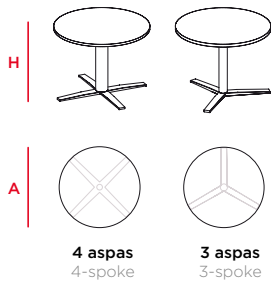

	H-45	H-74	H-105		
A-60	●		●	3	
A-75	●		●	3	
A-80	●	●	●	3	
A-100		●		4	
A-120		●		4	

MESA CUADRADA

SQUARE TABLE

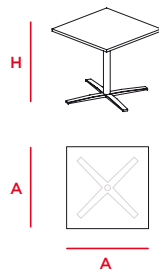

	H-45	H-74	H-105	
A-60	●		●	4
A-75	●		●	4
A-80	●	●	●	4
A-100		●		4
A-120		●		4

MESA CUADRADA LADOS CURVOS

SQUARE TABLE WITH CURVED SIDES

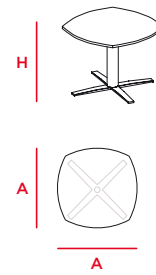

	H-74	
A-80	●	4
A-100	●	4
A-120	●	4

***** Las mesas llevan base de 3 o 4 aspas dependiendo de la anchura del tablero.
The tables have 3 or 4 spokes depending on the width of the table top.

BASE CUADRADA

SQUARE BASE

MESA CUADRADA

SQUARE TABLE

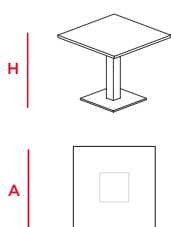

	H-45	H-74	H-105
A-60	●		●
A-75	●		●
A-80	●	●	●
A-100		●	
A-120		●	

MESA RECTANGULAR

RECTANGULAR TABLE

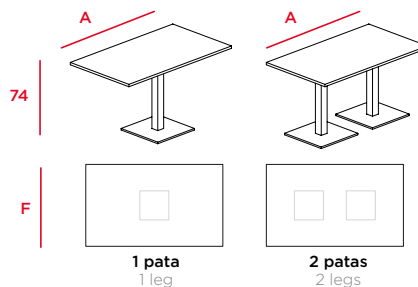

	F-60	F-80		
A-80	●		1	
A-100	●	●	1	
A-120	●	●	1	
A-140	●	●	2	
A-160	●	●	2	
A-180	●	●	2	
A-200	●	●	2	

***** Las mesas llevan base de 1 o 2 patas dependiendo de la anchura del tablero.
The tables have 1 or 2 legs depending on the width of the table top.

PUF

PUF

•

La tendencia de hoy en día es la de aprovechar los espacios abiertos como un lugar de networking o simplemente sentarse a tomar un respiro.

Puf ha nacido para fortalecer la sensación de bienestar que se busca en este tipo de áreas, con un diseño amable y cálido que reporta nuevas sensaciones de relax, circunstancias ideales para generar ambientes confortables y distendidos.

••

The trend nowadays is to make the most of open spaces as networking areas or just somewhere to take a break.

With a friendly, warm design which encourages new relaxing sensations, ideal circumstances for comfortable, easy-going settings, Puf aims to enhance the feeling of well-being in such areas.





PUF
PUF



●

La variedad de módulos y su facilidad para desplazarlos permitiendo crear un sinfín de configuraciones, hacen de la gama Puf un elemento polivalente que ayuda a dinamizar los equipos de trabajo.

●●

The variety of modules available and the ease with which they can be moved to create endless configurations makes the Puf range a versatile element when it comes to dynamising work teams.



GAMA RANGE

PUF CURVO Ø EXTERIOR 190

CURVED POUFFE OUTER DIAMETER 190

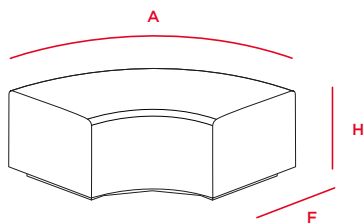

A Ø 190
F 55
H 45

PUF SEMICIRCULAR ANCHURA EXTERIOR 110

SEMI-CIRCULAR POUFFE STRAIGHT SIDE 110

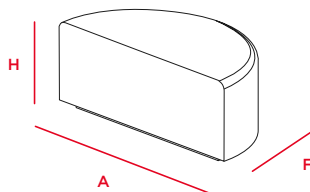

A 110
F 55
H 45

PUF RECTO ANCHURA EXTERIOR 110

STRAIGHT POUFFE LONGEST SIDE 110

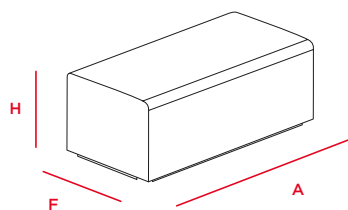

A 110
F 55
H 45

PUF CUADRADO ANCHURA 55

SQUARE POUFFE WIDTH 55

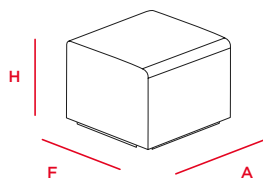

A 55
F 55
H 45

PUF REDONDO ANCHURA 55

ROUND POUFFE WIDTH 55

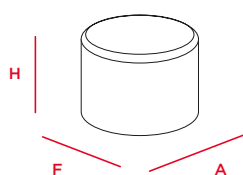

A 55
F 55
H 45

CARACTERÍSTICAS TÉCNICAS

TECHNICAL CHARACTERISTICS

ESTRUCTURA

- Cajón fabricado en tablero de aglomerado de madera de espesor 19 mm y DM de espesor 3 mm.
- Forrado por los cuatro lados con espuma, rematado en la parte superior con una doble espuma con bombeo.
- Todo el conjunto va tapizado con tela o piel según pedido y rematado por la parte inferior con forro.
- Zócalo perimetral remetido. El zócalo va sobre niveladores de poliamida, rueda dura o rueda blanda.

STRUCTURE

- Box made of 19-mm thick chipboard and 3-mm thick MDF.
- Encased on the four sides with foam and on top with double layer of foam.
- The entire piece is covered with fabric or leather, to order, and the base is finished with lining.
- Perimeter plinth set back from the edge of the pouffe. The plinth rests on polyamide levellers, hard or soft castors.

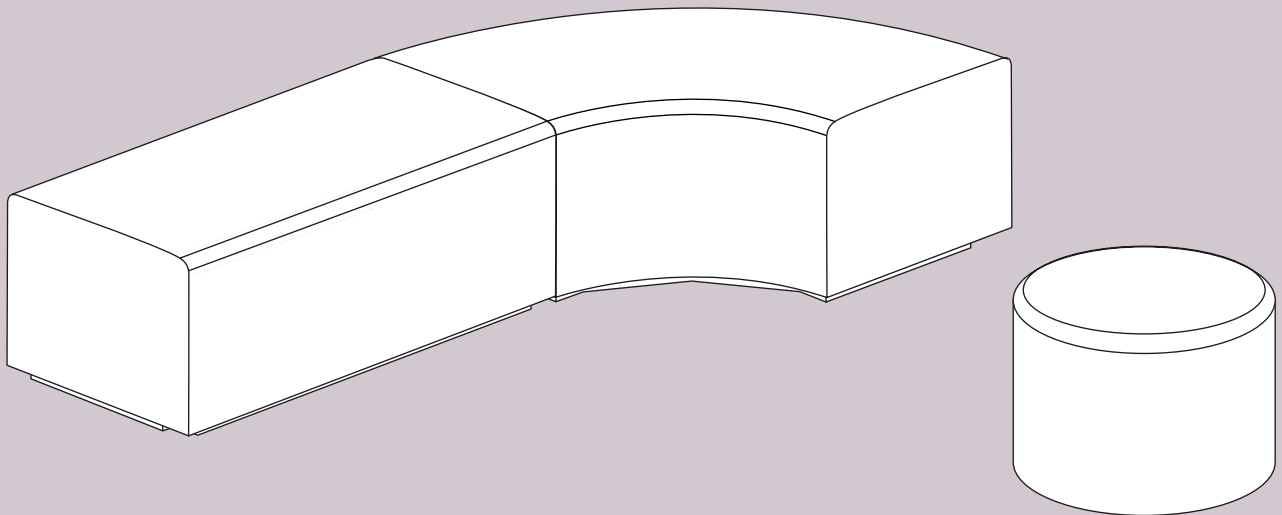

ASIENTO TAQUILLA CUBBY SEAT

Desde Dynamobel queremos ayudar a crear espacios más dinámicos y funcionales. Conocemos las necesidades de las zonas de reunión que requieren una mayor versatilidad para poder ofrecer un mejor aprovechamiento de su espacio.

Partiendo de este concepto, el Asiento taquilla se caracteriza por ser una asiento para aulas polivalentes que permite adaptarse a los requerimientos funcionales de cualquier espacio.

Un diseño singular “escalable” con múltiples virtudes; movilidad, asiento, escritura y almacenamiento. La movilidad que proporciona su apoyo sobre ruedas, la capacidad de asiento que proporciona el módulo básico o su carcasa envolvente con respaldo, el apoyo para la escritura de su mesa giratoria y su contenedor inferior habilitado para guardar los efectos personales.

Dynamobel wants to help create more dynamic, functional spaces. We are aware that meeting areas often need to be more flexible so that the space available can be put to better use.

Based on this premise, the Cubby is a seat for multi-purpose rooms which can be adapted to the functional requirements of any environment.

A unique, “scalable” design with many virtues: moving, sitting, writing and storing. The mobility of the castors it rests on, the seating space provided by the basic module or the seat with backrest, the revolving tablet to write on and the space beneath to store personal belongings.





ASIENTO TAQUILLA CUBBY SEAT





GAMA RANGE

ASIENTO TAQUILLA CUBBY SEAT

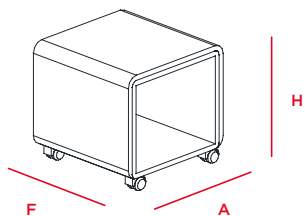

A 52
F 45
H 46

ASIENTO TAQUILLA CON RESPALDO-MESA CUBBY SEAT WITH BACKREST-TABLE

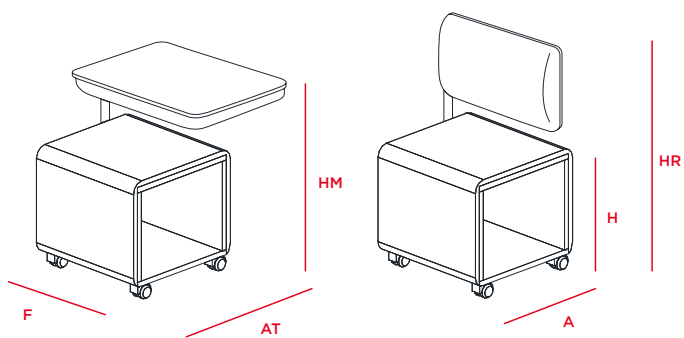

A 52
AT 68
F 45
H 46
HM 74
HR 79

ASIENTO TAQUILLA CON PALA CUBBY SEAT WITH TABLET

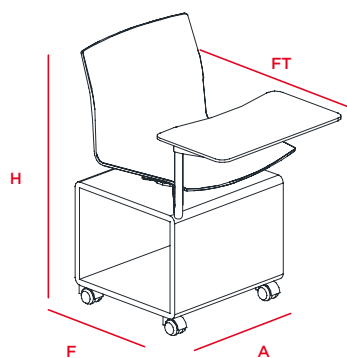

A 45
F 52
H 82
FT 72

CARACTERÍSTICAS TÉCNICAS

TECHNICAL CHARACTERISTICS

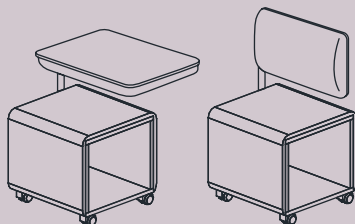
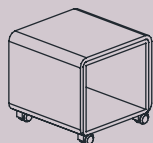

ASIENTO TAQUILLA

ESTRUCTURA

Fabricado con tableros de melamina negra de espesor 19 mm. Canto de PVC negro de espesor 1 mm.

ASIENTO

Envuelve tres de sus caras mediante un soporte de tapizado de poliestireno de espesor de 3 mm sobre el que se adhiere una espuma de bloque.

RESPALDO-MESA

Conjunto soldado formado por:

- Un tubo de acero de Ø22 mm.
- Un soporte forrado con espuma de bloque.
- Rematado por la parte trasera con un tablero redondeado fabricado en compacto negro.

RUEDAS

Ruedas de diámetro 50 mm que pueden ser blandas o duras dependiendo del tipo de suelo sobre el que se use.

ACABADOS

Melamina negra y tejido.

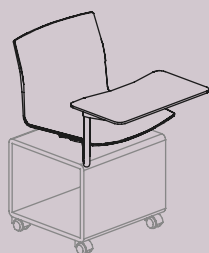

ASIENTO TAQUILLA CON PALA

ASIENTO Y RESPALDO

Mono-carcasa de polipropileno de alta resistencia. Moldeada de tal forma que permite mantener una posición ergonómica correcta. Su diseño aporta la flexibilidad y rigidez en aquellos puntos donde se necesita. El borde del asiento reduce al mínimo los puntos de presión en las piernas. Colores de monocarcasa a elegir sin incremento de precio: blanco o negro.

PALA DE ESCRITURA

Brazo en acero, soldado a la estructura con sistema de giro que facilita el acceso a sentarse o levantarse sin quitar los elementos de trabajo.

Pala, en tablero compacto de 8 mm. Escamoteable.

CUBBY SEAT

STRUCTURE

Made with 19-mm thick black melamine boards. 1-mm thick black PVC edge.

SEAT

Three faces are encased in 3-mm thick styrofoam upholstery padding, onto which block foam is adhered.

BACKREST-TABLE

Welded assembly consisting of:

- A steel tube with a diameter of 22 mm.
- A support lined with block foam.
- Finished on the rear with a rounded board made of black compact laminate.

SUPPORT

Castors with a diameter of 50 mm, soft or hard depending on the type of floor to be used on.

FINISHES

Black melamine and fabric.

CUBBY SEAT WITH TABLET

SEAT AND BACKREST

Single-shell in high-strength polypropylene. Moulded in such a way as to maintain a correct ergonomic position. The design provides flexibility and rigidity where required. The edge of the seat cuts the number of pressure points on legs down to a minimum. Seat-backrest colour to choose from with no surcharge: black or white.

WRITING TABLET

Steel arm welded to the structure with a rotation system which facilitates access in order to sit down or get up without removing your work things. Tablet, in 8-mm compact board. Retractable.

ACABADOS FINISHES

MADERA · WOOD VENEER



RB Roble blanco
White oak



RG Roble gris
Grey oak



RS Roble negro
Black oak



RC Roble crema
Cream oak



RD Roble miel
Honey oak



RP Roble marrón
Brown oak



MB Mallada blanca
White straight grain



MG Mallada gris
Grey straight grain



MS Mallada negro
Black straight grain



MC Mallada crema
Cream straight grain



MD Mallada miel
Honey straight grain



MP Mallada marrón
Brown straight grain

MADERA N · N VENEER



AB Arce blanco
White maple



AN Arce natural
Natural maple



NB Nogal blanco
White walnut



NG Nogal gris
Grey walnut



NN Nogal
Walnut



NM Nogal miel
Honey walnut

HPL · HPL



BA Blanco
White

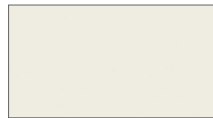

BC Blanco crema
Cream white

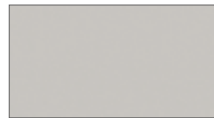

GC Gris claro
Light grey



R4 Roble Aurora
Aurora oak



R6 Roble Colorado
Colorado oak



RM Roble
Oak

MELAMINA · MFC LAMINATE

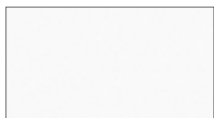

BA Blanco
White

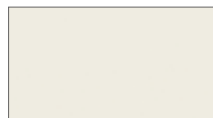

BC Blanco crema
Cream white

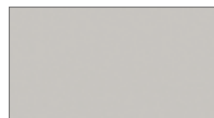

GC Gris claro
Light grey



R4 Roble Aurora
Aurora oak



R5 Roble Denver
Denver oak



R6 Roble Colorado
Colorado oak



RM Roble
Oak



GU Ugu
Ugu

COLORES PLANOS (Pintura lisa) · PLAIN COLORS (Plain epoxy)

					
AK Azul eléctrico Electric blue	AJ Azul marino Navy blue	AG Azul roto Storm blue	AF Azul gélido Ice blue	AE Azul grisáceo Grey blue	BA Blanco White
					
VV Verde primavera Spring green	GV Gris verdoso Greenish grey	VT Verde laurel Laurel green	VG Verde caqui Khaki green	VP Verde pistacho Pistachio green	VA Aquamarina Sea blue
					
HD Amarillo mostaza Mustard yellow	BG Chocolate Chocolate	BT Tostado Mocha brown	BE Humo Smoke	BD Piedra Stone	BC Blanco crema Cream white
					
CV Rojo vivo Bright red	CG Granate Burgundy	RO Rojo Red	CD Naranja Orange	CC Vainilla Vanilla	CB Blanco roto Faded white
					
NE Negro Black	GF Gris profundo Deep grey	GA Gris antracita Anthracite grey	*GE Gris ratón Mouse grey	GC Gris claro Light grey	GD Blanco sucio Off white

Los acabados cuyo código está representado en rojo tienen un incremento respecto a la tarifa del 3%.
The finishes whose code is shown in red have an increase over the rate of 3%.

PINTURA METALIZADA · METALLIC EPOXY



GP Gris platino
Platinum grey

GG Gris grafito
Graphite grey

ACABADOS FINISHES

99 COLECCIÓN · FABRIC

GRUPO 2 · GROUP 2



9911



9910



9914

31 COLECCIÓN · FABRIC

GRUPO 3 · GROUP 3



3120



3111

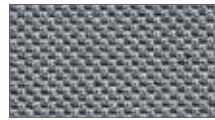

3110



3142



3141



3143



3161



3160



3157

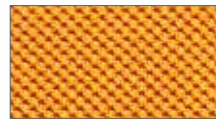

3156



3181



3180



3130

33 COLECCIÓN · FABRIC

GRUPO 3 · GROUP 3



3320



3311



3310



3341



3342



3361



3360



3356



3333



3332



3355



3381



3390



3380

GS COLECCIÓN · FABRIC

GRUPO 5 · GROUP 5

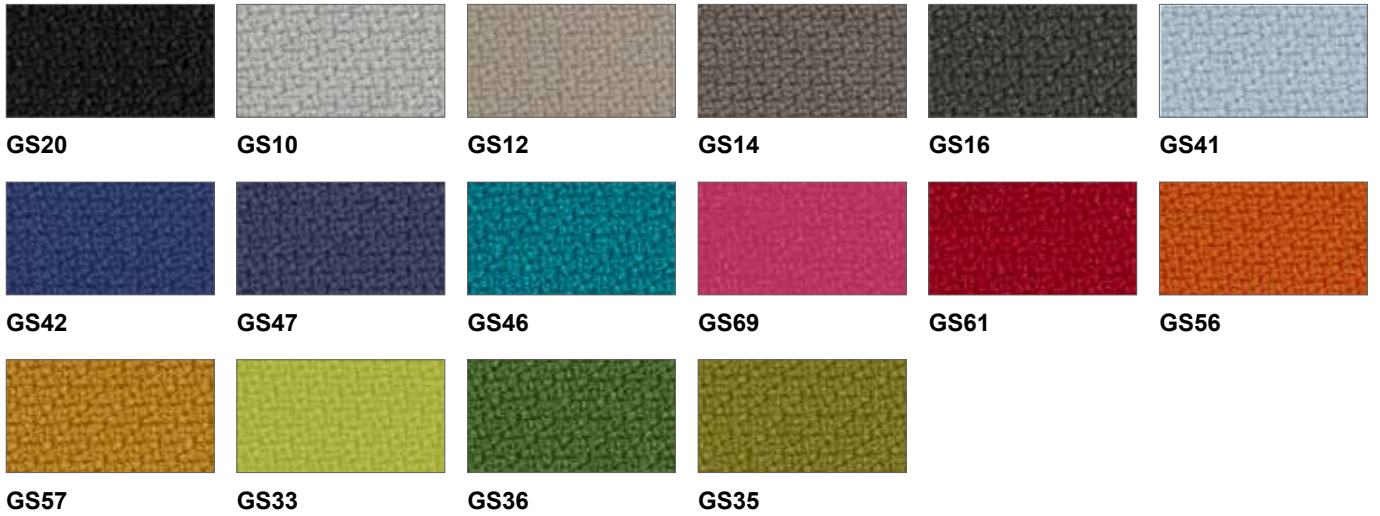

GM COLECCIÓN · FABRIC

GRUPO 5 · GROUP 5

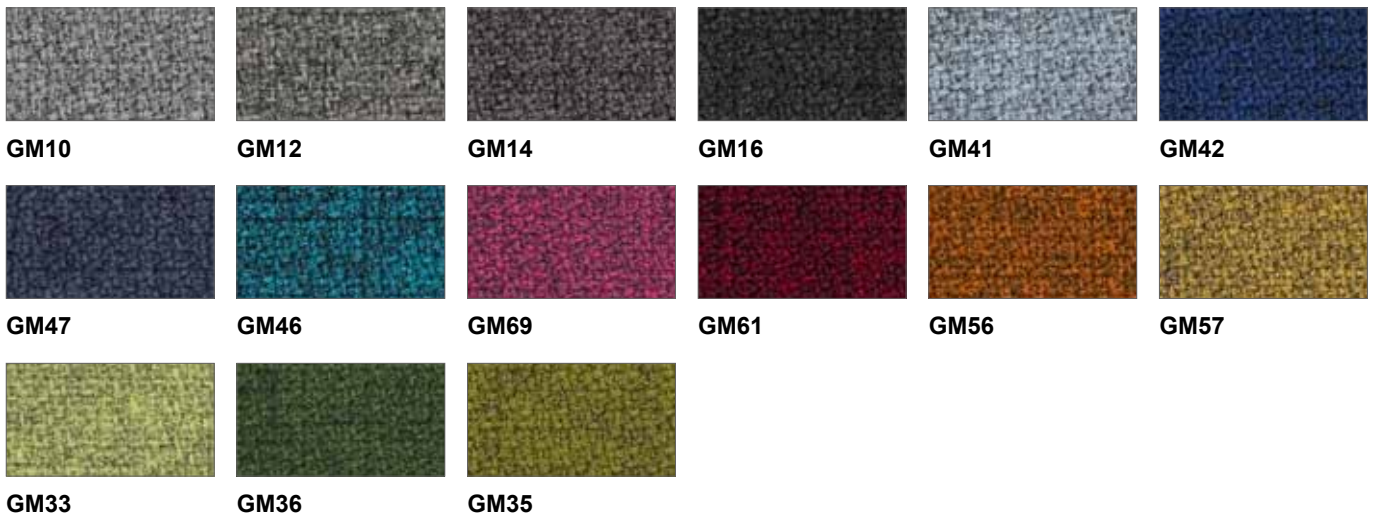

KR COLECCIÓN · FABRIC

GRUPO 8 · GROUP 8



* Consultar más colecciones en nuestro catálogo de tapicerías.
 * See more collections in our upholstery catalogue.

CERTIFICADOS CERTIFICATIONS

CERTIFICADOS DE LA EMPRESA COMPANY'S CERTIFICATIONS



ISO 14001

En 2007 implementamos el sistema internacional de gestión ambiental ISO 14001, y desde entonces trabajamos intensamente para reducir el impacto medioambiental de nuestros productos, buscando la mejora continua en cada proceso y en cada producto.

ISO 14001

In 2007, we implemented the International Environmental Management System ISO 14001 and are actively engaged in reducing the environmental impact of our products and the pursuit of continuous improvement.



Certificación PEFC

La certificación PEFC (Programa de Aprobación y Certificación Forestal) demuestra que Dynamobel puede garantizar el suministro de madera procedente de bosques gestionados para una explotación controlada y sostenible, evitando de esta forma la deforestación incontrolada y la tala ilegal.

PEFC certification

Dynamobel can guarantee the supply of wood from forests managed for controlled exploitation and sustainable, thus avoiding uncontrolled deforestation and logging illegal.



Certificación TECNALIA

Es un certificado que identifica en el mercado aquellos productos que van más allá de la normativa de obligado cumplimiento, y presentan una calidad superior alineada con las tendencias internacionales y con una visión moderna de la estrategia empresarial ligada al desarrollo sostenible y a un crecimiento equilibrado.

TECNALIA certification

The Tecnalia Integrated Certificate identifies products on the market which go beyond mandatory regulations, are of superior quality, in line with international trends, and apply a modern take on business strategy based on sustainable development and balanced growth.



Certificación LEVEL

Se basa en un sistema de puntuación de sostenibilidad de tres niveles. Los productos, los centros de producción y los valores de la empresa se evalúan en relación con las cuatro áreas de impacto en esos tres niveles. Somos la primera empresa española en conseguirlo y una de las 5 empresas europeas que lo ha obtenido.

LEVEL certification

It is based on a three-level sustainability scoring system. The company's products, production centers and values are evaluated in relation to the four areas of impact at those three levels. We are the first Spanish company to achieve it and one of the 5 European companies that has obtained it.



Certificación FSC

La obtención del certificado de cadena de custodia FSC garantiza que, en Dynamobel, cumplimos los estrictos requisitos necesarios para distribuir productos certificados que garanticen su origen en bosques gestionados para obtener madera sostenible, desde el punto de vista medioambiental, económico y social.

FSC certification

Obtaining the certificate of FSC chain of custody ensures that in Dynamobel, we adhere to strict requirements for distributing certified products to ensure originated in forests managed for sustainable timber.



Certificación CRADLE2CRADLE

Cradle to Cradle Certified™ es una medida reconocida mundialmente de productos más seguros y sostenibles fabricados en base a la economía circular. Los diseñadores de productos, los fabricantes y las marcas de todo el mundo confían en el Estándar de Producto Certificado Cradle to Cradle como un camino transformador para diseñar y fabricar productos con un impacto positivo en las personas y el planeta.

CRADLE2CRADLE certification

Cradle to Cradle Certified™ is a globally recognised measure of safer, more sustainable products made for the circular economy. Product designers, manufacturers and brands around the world rely on the Cradle to Cradle Certified Product Standard as a transformative pathway for designing and making products with a positive impact on people and planet.

SOBRE NOSOTROS

ABOUT US

Dynamobel es una empresa europea de más de 60 años fabricando muebles innovadores para espacios de trabajo.



SOMOS EL MEJOR ALIADO PARA LOS PROFESIONALES DE NUESTRA INDUSTRIA

Estudios de Arquitectura, consultoras de espacios de trabajo, expertos en Interiorismo y Decoración, distribuidores de muebles y empresas que buscan potenciar sus lugares de trabajo como oficinas.

WE ARE THE BEST PARTNER FOR PROFESSIONALS IN THE INDUSTRY

Architecture studios, workplace consultants, interior designers and decorators, furniture retailers and firms seeking to enhance their office spaces.

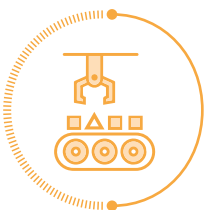

MÁS DE 80.000 METROS CUADRADOS DE FÁBRICA

Nuestro equipo de profesionales altamente cualificados, de cerca de 300 empleados, trabaja en las diferentes áreas de productos y departamentos que componen y dan vida a la sede principal de Dynamobel en España (Peralta).

MORE THAN 80,000 SQUARE METRES OF FACTORY FLOOR SPACE

Our team of almost 300 highly qualified professionals work in the different product areas and departments which make up and bring life to Dynamobel's headquarters in Peralta, Spain.

Dynamobel is a European company with more than 60 years' experience making innovative furniture for workspaces.



INNOVACIÓN

Seguimos las novedades y actualidad del sector para ofrecer a nuestros clientes las últimas tendencias en muebles para espacios de trabajo. Escuchamos al sector, lo fabricamos y lo ofrecemos. Un proceso de fabricación, en el que contamos con la aportación creativa de reconocidos diseñadores así como el equipo de investigación de Dynamobel, entre otros departamentos, y con el que logramos estar en la cresta de la ola de la Innovación.

INNOVATION

We follow all the news and developments in the industry so we can offer our customers the latest trends in workspace furniture. We listen to what the industry is doing, manufacture it and make it available. Our manufacturing process involves creative contributions from renowned designers and the Dynamobel research team, together with other departments, to keep us on the crest of the wave in terms of innovation.



SOLUCIONES INTEGRALES Y CALIDAD EUROPEA

Nuestros productos fusionan dos piezas clave, estética (diseño) y funcionalidad, que son hoy garantía de calidad. Además, gracias a las diferentes filiales de Dynamobel y nuestra estructura comercial por el mundo, tenemos una visión internacional de la industria. Somos así un equipo de más de 500 personas trabajando desde 10 países, siendo España el país en el que nació la empresa.

COMPREHENSIVE SOLUTIONS AND EUROPEAN QUALITY

Our products combine two key factors, aesthetics (design) and functionality, now a guarantee of the quality we offer. And thanks to Dynamobel's various subsidiaries and our worldwide commercial structure, we have an international vision of the industry. This means that while Spain is where the company came into being, we now rely on a team of over 500 people working from 10 different countries.

Dynamobel S.A.

CENTRAL INBOX, SPAIN

Ctra. Madrid Km 24
31350 Peralta
Navarra, Spain
T +34 948 750 000
F +34 948 750 750
info@dynamobel.com

CENTRAL BOX, SPAIN

Ctra. de Guipúzcoa Km 7,5
Apdo. 1074 31080 Pamplona
Navarra, Spain
T +34 948 303 171
F +34 948 302 581
info@dynamobel.com

Nos salimos de la estructura rígida de muchas empresas del sector en el que se imponen soluciones estándar sin cuestionarse las limitaciones que éstas imponen en las buenas ideas.

Nuestro propósito es ir más allá, un paso por delante, porque creemos que las buenas ideas merecen más que una solución masiva.

Trabajamos por entender a los creadores y explorar formas de resolver sus obras, que ofrezcan un adecuado equilibrio entre personalización e industrialización. Las buenas ideas no comprometen forma ni función. Defenderemos esto ante todo.

We are breaking out of the rigid structure through which many companies in the sector impose standard solutions without questioning the constraints these place on good ideas.

Our aim is to venture beyond, stay one step ahead, because we believe that good ideas deserve more than a simple, all-embracing solution.

We work to understand designers and look into ways of solving their work, providing a suitable balance between customisation and industrialisation. Good ideas do not compromise form or function. We will defend that come what may.

