



VIVA REUNIONES

Una amplia gama de tamaños, alturas y formas de tablero hacen de esta mesa la mejor opción para integrarla en cualquier aplicación. Son estas mismas formas limpias y definidas las que llevan la mesa a la mínima expresión y la hacen funcional y atemporal al mismo tiempo.



FICHA TÉCNICA



DESCRIPCIÓN

TABLERO

Tablero en aglomerado de partículas de madera de 25 mm de espesor, encolado con resinas sintéticas y especialmente diseñado para aplicaciones que requieran alta resistencia a la flexión. Densidad media 620/595 kg/m³ según norma EN 323.

- ▶ Acabado laminado, canto de ABS de 2 mm de espesor según norma UNE 56.843:01.
- ▶ Acabado en estratificado de alta densidad (HPL) antihuellas, en la cara superior e-0,7 mm según lo indicado en la norma UNE 53173-92 y un contratiro (BM80) en la inferior. El canto de ABS de 2 mm de espesor según norma UNE 56.843:01.
- ▶ Acabado en madera con tratamiento de barnizado en alta resistencia. Canteado en madera de 2 mm de espesor.

ESTRUCTURA

Pata cilíndrica metálica fabricada en tubo Ø127x3 DIN2394 ST44 en mesas > Ø800 y de tubo Ø70x3 DIN2394 ST44 en mesas ≤ Ø800, con pletinas soldadas en la parte superior e inferior que se atornillan al bastidor y a la base.

Base de 3 brazos en mesas de Ø600 a Ø800 y de 4 brazos en mesas > Ø800. Es un conjunto soldado en el que se ensamblan omegas de chapa (DC01 UNE-EN10130) de 2,5 mm de espesor plegadas y soldadas a los radios construidos con chapas (DC01 UNE-EN10130) de 4 mm de espesor.

Pintura en polvo epoxi de 60/80 micras que cumple la normativa vigente de reacción al fuego UNE 23827-90.



PRESTACIONES OPCIONALES

ACCESOS CANAL

Solo disponibles en mesas de diámetro ≥ 1000

▶ Tapa abatible central

Metálica o igual acabado tablero
Marco perimetral 2 mm NE
Opción enchufes integrados

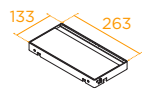

▶ Tapa abatible poliamida

Color BA y NE

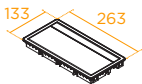

▶ Pasacables Ø60 / Ø80

Color BA y NE



▶ Base multiconexión Ø80

Color BA y NE
1F + 1USB A
+ 1 m cable acabado wieland



▶ Base multiconexión Ø60

Color BA y NE
1F + 1USB A + 1 USB C
+ 1 m cable acabado schuko

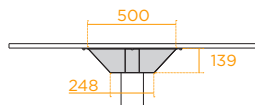

Canal metálico cuando hay tapa abatible.

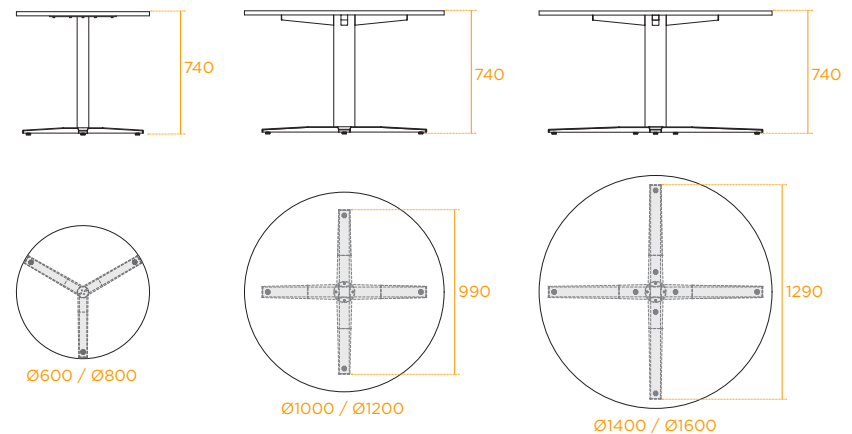



VIVA
REUNIONES



GAMA

MESA REDONDA

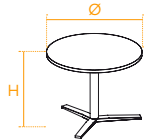
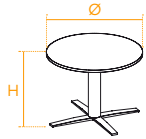

4 espas



3 espas

H	60	80	100	120	140	160
75	●	●	●	●	●	●
90	●					
105	●					
Iconos	3	3	4	4	4	4

LEYENDA

CONDICIONES DE TARIFA

- GENERAL
- PYME

* Las mesas llevan base de 3 o 4 espas dependiendo del diámetro del tablero.

FICHA TÉCNICA



DETALLES

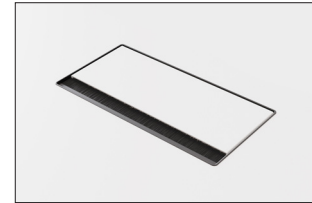

▲ TAPA ABATIBLE
Metálica

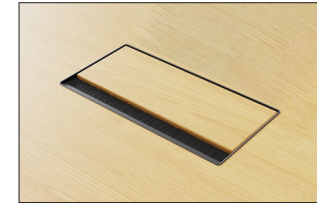

▲ TAPA ABATIBLE
Melamina
Mismo acabado tablero



▲ ACCESO CANAL
Base multiconexión Ø 60



▲ BASE 4 ASPAS



▲ BASE 3 ASPAS



▲ ACCESO CANAL
Base multiconexión Ø 80



TASA DE RECICLABILIDAD



CERTIFICADOS

