

CELL

CONCEPT
designed by Dynamobel

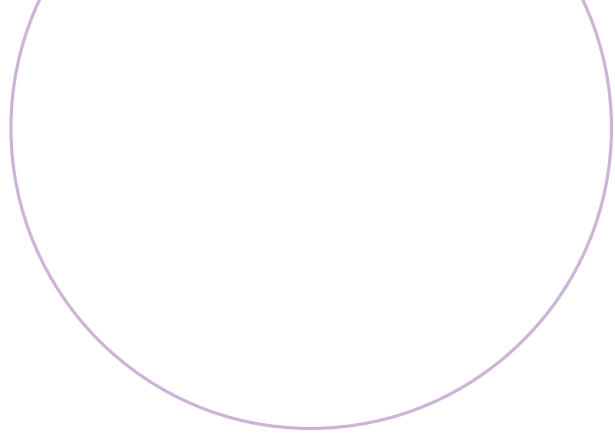

desk / mesa / table



EL DESAFÍO DE ADECUAR LA ESTRUCTURA ORGANIZATIVA

THE CHALLENGE OF ADAPTING THE ORGANISATIONAL STRUCTURE

LE DÉFI D'ADAPTER LA STRUCTURE ORGANISATIONNELLE

Los modelos organizativos tienen una incidencia directa en los resultados de las compañías. Mientras que la jerarquía representa un sistema impuesto que establece las relaciones formales de autoridad y poder entre superiores y subordinados en las organizaciones tradicionales, la redarquía emerge como el orden natural en un mundo interconectado.

Para abordar estos nuevos desafíos, las organizaciones necesitan encontrar un equilibrio entre la jerarquía, que proporciona previsibilidad y control, y la redarquía, que impulsa la innovación y el crecimiento.

Así nace CELL concept, un sistema que promueve, facilita y fomenta la colaboración entre personas y equipos de trabajo como solución para aquellas empresas más innovadoras y dinámicas.

Organisational models have a direct impact on a company's performance. While hierarchy represents an imposed system that establishes formal relationships of authority and power between superiors and subordinates in traditional organisations, netarchy is emerging as the natural order in an interconnected world.

To address these new challenges, organisations need to find a balance between hierarchy, which provides predictability and control, and netarchy, which drives innovation and growth.

And so came into being CELL concept, a system that promotes, facilitates and encourages collaboration between people and work teams as a solution for more innovative and dynamic companies.

Les modèles organisationnels ont une incidence directe sur les résultats des compagnies. Tandis que la hiérarchie représente un système imposé qui établit les relations formelles d'autorité et de pouvoir entre les supérieurs et les subordonnés dans les organisations traditionnelles, la nétarchie émerge comme l'ordre naturel dans un monde interconnecté.

Pour aborder ces nouveaux défis, les organisations ont besoin de trouver un équilibre entre la hiérarchie, qui procure la prévisibilité et le contrôle, et la nétarchie, qui favorise l'innovation et la croissance.

C'est ainsi que naît le concept CELL, un système qui favorise, facilite et encourage la collaboration entre personnes et équipes de travail comme une solution pour les entreprises les plus innovantes et dynamiques.

JERARQUÍA • HIERARCHY • HIÉRARCHIE

Intraemprendedores voluntarios
Intrapreneurial volunteers
Intra-entrepreneurs volontaires

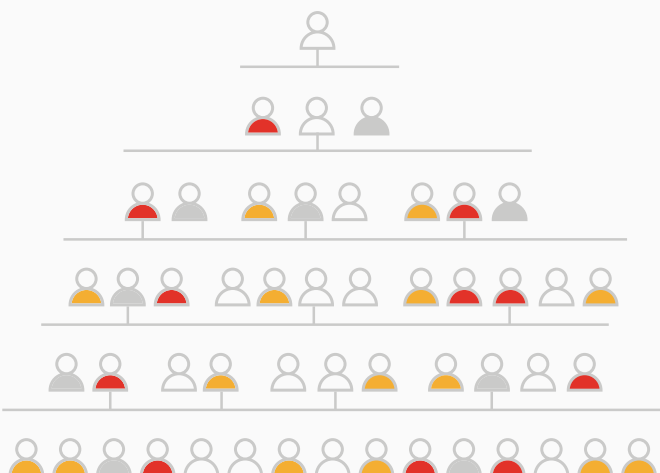

REDARQUÍA • NETARCHY • NÉTARCHIE

Iniciativas de innovación
Innovation initiatives
Initiatives d'innovation

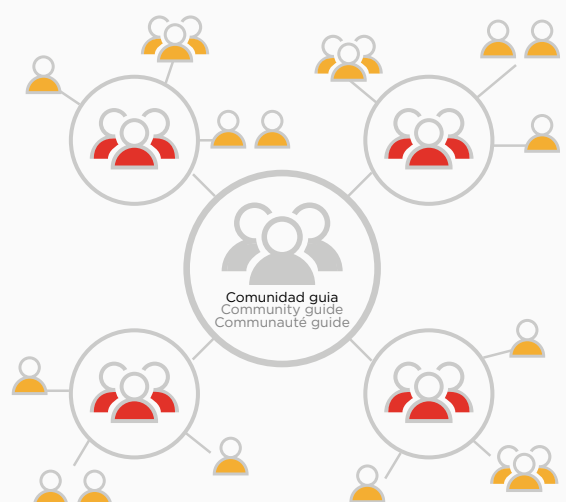



CELL CONCEPT

SISTEMA DE TRABAJO COLABORATIVO QUE CONECTA TALENTO
A COLLABORATIVE WORK SYSTEM THAT CONNECTS TALENT
SYSTÈME DE TRAVAIL COLLABORATIF CONJUGUANT LES TALENTS



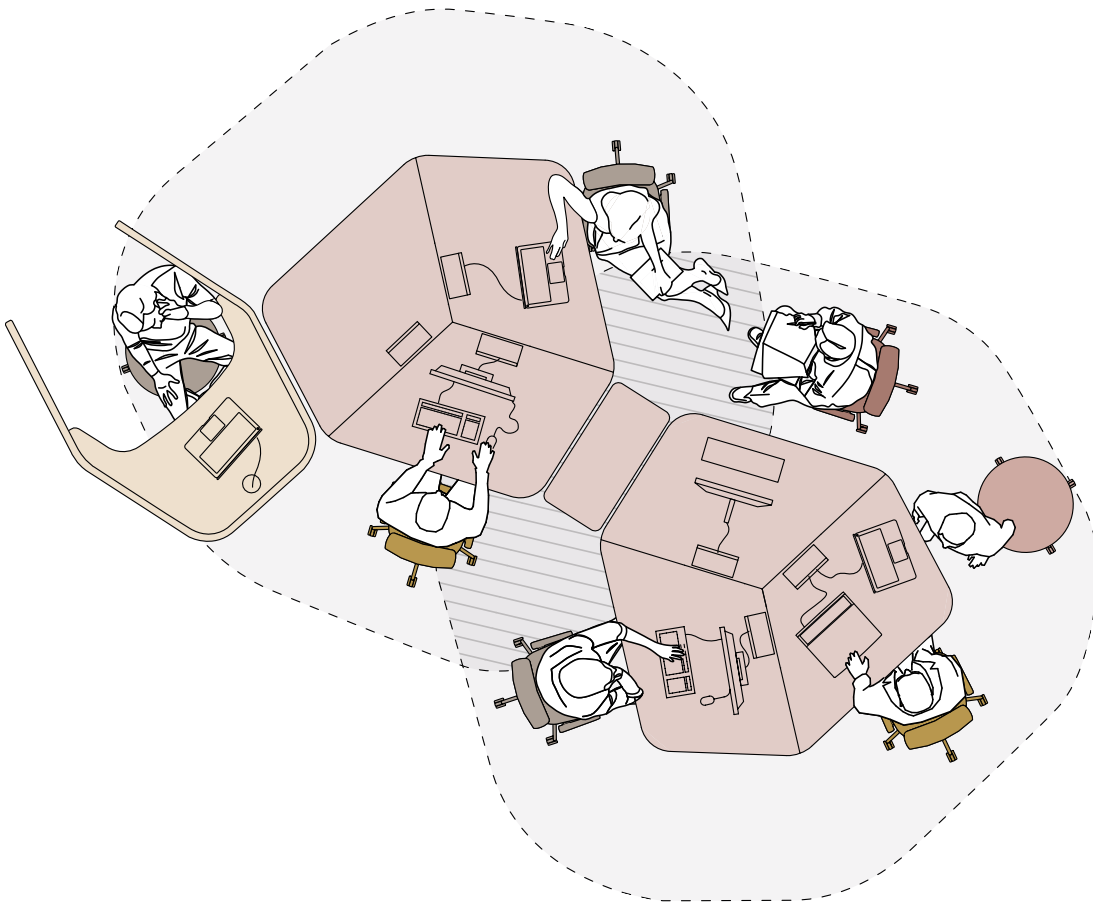

-
- + Fomento de equipo
- + Flexibilidad
- + Colaboración
- + Desarrollo de talento
- + Aprovechamiento de espacios
- + Ahorro de tiempo de respuesta
- + Mejora del flujo de la información
- + Cultura empresarial
- + Ergonomía y bienestar

- ●
- + Team building
- + Flexibility
- + Collaboration
- + Talent development
- + Space optimisation
- + Reduced response time
- + Enhanced information flow
- + Enterprise culture
- + Ergonomics and well-being

- ●
-
- + Encouragement d'équipe
- + Flexibilité
- + Collaboration
- + Développement de talent
- + Utilisation des espaces
- + Économie de temps de réponse
- + Amélioration de la circulation des informations
- + Culture d'entreprise
- + Ergonomie et bien-être

●

La situación actual evidencia que en el mundo de la oficina se están creando “células” independientes que se asocian libremente y que tan pronto trabajan en solitario como en equipo, tanto con las personas de su entorno próximo como con otras personas en entornos remotos a través de las nuevas tecnologías.

Esta nueva forma de trabajo no es incompatible con otra demanda conocida de la oficina paisaje: la necesidad de intimidad. A pesar de la evidente interacción que existe entre los miembros de un equipo, existen tareas que demandan espacios más íntimos o de concentración como VIVA Alcoba.

● ●

The current trend is to view office workers as independent “cells” who are free to come and go, and are just as likely to work alone as they are as part of a team with others operating in their own immediate environment or at remote locations with the aid of new technologies.

This new way of working is not incompatible with one of the chief requirements of the office environment: the need for privacy. Although there is an evident need for the members of a team to interact, certain tasks call for more private spaces and ones in which it is easier to concentrate such as VIVA Alcoba.

● ●

Notre situation actuelle met en évidence un univers professionnel qui installe des « cellules » indépendantes. Elles s’associent librement et peuvent fonctionner en solo comme en équipe, avec les personnes de leur environnement immédiat comme avec d’autres personnes dans des environnements éloignés, via les nouvelles technologies.

Cette nouvelle manière de travailler n’est pas incompatible avec une demande bien connue des espaces de bureaux ouverts : le besoin en intimité. Malgré les évidentes interactions présentes entre les membres d’une équipe, certaines tâches requièrent des espaces plus intimes ou de concentration comme VIVA Alcoba.



CELL MÁS QUE UNA MESA DE TRABAJO MORE THAN JUST A WORK STATION PLUS QU'UNE TABLE DE TRAVAIL

- CELL es más que una mesa orgánica y polivalente, más que un sistema de trabajo colaborativo, más que un concepto de trabajo. CELL engloba un modelo de trabajo que permite a las empresas crecer a través de su valor más diferencial, las personas.

CELL concept de Dynamobel ayuda a dinamizar equipos de trabajo, fomenta la colaboración, promueve la cultura de equipo; aumenta el orgullo de pertenencia a través de la implicación de los usuarios, de hacer partícipes y desarrollarse mutuamente.

••

CELL is more than an organic, multi-purpose desk/table, more than a collaborative work system, more than a work concept. CELL encapsulates a working model that allows companies to grow through their most differential asset: their people.

CELL concept by Dynamobel helps energise work teams, fosters collaboration and promotes team culture; increase pride in belonging through user engagement, involvement and mutual development.

••

CELL est plus qu'une table organique et polyvalente, plus qu'un système de travail collaboratif. CELL englobe un modèle de travail qui permet aux entreprises de grandir à travers leur richesse la plus déterminante, le capital humain. CELL concept de Dynamobel aide à dynamiser les équipes de travail, à augmenter la fierté d'appartenance à travers l'implication des utilisateurs, à la participation et au développement mutuel, encourage la collaboration et promeut la culture d'équipe.



1



2



3



4

1. Mesa CELL concept, disponible con tres tipos de pata: Conic, Vira madera o metálica y Move regulable en altura.

2. Mesa reuniones CELL concept, montadas sobre un bastidor del que nacen las patas Conic y Vira madera o metálica.

3. VIVA Alcoba, espacio de reunión adaptable a través de sus formas, tamaños y componentes. Tiene posibilidad de equiparse a la medida mediante electrificación, diferentes superficies de mesa o la colocación de pantallas.

4. Bloques y archivos CELL. Ofrece almacenamiento y puede servir como superficie de trabajo.

1. CELL concept work desk, available with three types of legs: Conic, wooden or metal Vira and height-adjustable Move.

2. CELL concept meeting table, mounted on a frame from which the Conic and Vira wooden or metal legs stem.

3. VIVA Alcoba, an adaptable meeting space thanks to its shapes, sizes and components. Customisable with power supplies, cable management, different work surfaces and VDUs.

4. CELL pedestals and filing modules. Offer storage and can serve as work surfaces.

1. Table CELL concept, disponible avec trois types de piètement : Conic, Vira bois ou métallique et Move à hauteur réglable.

2. Table de réunion CELL concept, montée sur un châssis d'où partent les pieds Conic et Vira bois ou métallique.

3. VIVA Alcoba, espace de réunion adaptable à travers ses formes, ses dimensions et ses composants. Elle a la possibilité d'être équipée sur mesure d'électrification, différents types de surfaces de table ou la pose d'écrans.

4. Caissons et classements CELL. Permet de stocker et peut servir de surface de travail.

CELL CONCEPT

NUESTRA APUESTA POR TRES TIPOS DE MESA
OPTING FOR THREE TYPES OF WORK STATIONS
NOTRE PARI POUR TROIS TYPES DE TABLES

CONIC



CELL CONIC

Su pata metálica con forma cónica es la más característica de CELL concept. La forma orgánica de la mesa está alineada con la curvatura de sus patas, que dan ligereza visual al conjunto al mismo tiempo que aportan la estabilidad necesaria en el puesto agrupado.

These tapered metal legs are the most characteristic legs in CELL concept. The organic form of the work top is in line with its curved legs, which lend visual lightness to the whole while providing the necessary stability when arranged as group work stations.

Son pied métallique de forme conique est le plus caractéristique de CELL concept. La forme organique de la table est alignée sur la courbure de ses pieds, qui donnent une légèreté visuelle à l'ensemble, tout en apportant la stabilité nécessaire au poste regroupé.

VIRA



CELL VIRA

Su pata inclinada como seña de identidad del programa Vira, junto con la combinación armónica de sus acabados hacen de esta mesa una solución ideal para los más exigentes del mercado.

These splayed legs are the hallmark of the Vira programme and, together with the harmonious combination of finishes, they make this work station an ideal solution for the most demanding customers in the market.

Son pied incliné comme signe d'identité du programme Vira, joint à la combinaison harmonieuse de ses finitions font de cette table une solution idéale pour les plus exigeants du marché.



CELL MOVE

Es la mesa regulable en altura que gracias a la perfecta combinación de la forma hexagonal de los puestos de trabajo CELL junto con la posibilidad de regulación independiente de los tableros consigue aunar en una mesa dos de los conceptos más novedosos del mercado. Sin duda, una de las mesas más polivalentes, flexibles y colaborativas de nuestra gama.

This is a height-adjustable work station which, thanks to the perfect combination of CELL's hexagonal-shaped work stations and the possibility of independently adjusting the height of each work top, manages to combine two of the most innovative concepts on the market in one unit. Undoubtedly, one of the most versatile, flexible and collaborative work stations in our range.

C'est la table réglable en hauteur qui, grâce à la combinaison parfaite de la forme hexagonale des postes de travail CELL et de la possibilité de réglage indépendant des plateaux, réussit à réunir en une même table deux des concepts les plus novateurs du marché. Sans doute l'une des tables les plus polyvalentes, flexibles et collaboratives de notre gamme.

CELL CONIC

•

Es la mesa CELL por excelencia. Con ella, en 2016 se originó y desarrolló todo el concepto CELL que hoy conocemos, dando paso a una nueva manera de entender la oficina y las relaciones interpersonales.

CELL nos habla de la forma hexagonal de los puestos agrupados, donde a través de tres tableros de amplia superficie de trabajo, facilita la disposición circular de los usuarios en grupos de tres personas al mismo tiempo que pueden recibir cómodamente la visita de una persona a su lado.

La pata cónica es la que da nombre al programa de mesas al que pertenece, Conic. Las patas crean un ángulo desde donde nacen hasta el suelo, donde se rematan con un nivelador. La parte donde se une cada una de ellas con el bastidor está remetida para la comodidad del usuario y dar espacio para aquellos puestos que requieran fijar un panel separador entre puestos.

••

This is the CELL work station par excellence. The entire CELL concept we know today was conceived and developed in 2016 with this model, giving way to a new way of understanding the office and interpersonal relationships.

CELL describes the hexagonal shape of the group work stations, whose three large work surfaces form circles of three users while providing room for visitors to sit alongside them.

This work station programme, Conic, takes its name from its conical legs. The legs describe an angle from their origin to the floor, which they meet with a leveller. The point where they join the frame is set back from the edge for user comfort and provides enough space for separation screens between work stations where required.

••

C'est la table CELL par excellence. Avec elle, en 2016 a vu le jour et s'est développé tout le concept CELL que nous connaissons aujourd'hui, et qui ouvre le chemin à une nouvelle façon de comprendre le bureau et les relations interpersonnelles.

CELL se définit par la forme hexagonale des postes regroupés, où grâce aux trois plateaux présentant une grande surface de travail, il facilite la position circulaire des utilisateurs par groupe de trois personnes tout en pouvant accueillir aisément un visiteur.

Le pied conique est celui qui donne son nom au programme de tables auquel il appartient, Conic. Les pieds achevés par un patin niveleur, créent un angle qui part du sol. La jonction de ces pieds au châssis est reculée du bord du plateau pour le confort de l'utilisateur et fournit suffisamment d'espace pour les écrans de séparation entre les postes de travail, si besoin.





CELL VIRA





•

Su pata inclinada como seña de identidad y la posibilidad de escoger entre sus patas de madera o metálicas abre un abanico de posibilidades entre los materiales y acabados a elegir al mismo tiempo que siguen una misma estética integral.

La mesa con pata de madera acabado de roble, es una mesa enfocada para aquellos espacios de trabajo que buscan mayor calidez y hogarización del entorno. De estética nórdica, se integra perfectamente en los entornos de trabajo contemporáneos.

También ofrece la posibilidad de configurarla con una pata de idéntico trazo, pero con acabado metálico. Una combinación de formas modernas y acabado clásico de estructura metálica con la que acertarás en el amueblamiento de cualquier ambiente de trabajo.

••

With its splayed legs as its hallmark and harmonious finishes, the friendly shapes of this work desk/table follow the aesthetic of the current market.

The desk/table with oak-finish wooden legs is designed for workspaces which seek greater warmth and a more homely feel. With a Scandinavian look, it fits in perfectly in contemporary work environments.

It is also available with metal legs in the same shape. A combination of modern shapes, a classic finish and a metal frame with which you can't go wrong when furnishing any work environment.

••

Son pied incliné comme signe d'identité et la possibilité de choisir entre ses pieds en bois ou métalliques ouvre un éventail de possibilités parmi les matériaux et les finitions à choisir en même temps qu'ils suivent une même esthétique complète.

La table au pied en bois finition chêne est une table visant les espaces de travail qui cherchent à rendre l'environnement plus chaleureux et accueillant. D'esthétique nordique, elle s'intègre dans les environnements de travail contemporains.

Elle offre également la possibilité d'être configurée avec un pied de forme identique, mais avec une finition métallique. Une combinaison de formes modernes et de finition classique de structure métallique avec laquelle vous pourrez meubler n'importe quelle ambiance de travail.

CELL MOVE

• La mesa regulable en altura nace como solución para mejorar el bienestar laboral y la ergonomía de sus usuarios.

Fijada sobre una estructura de patas de 3 tramos, la mesa CELL Move promueve hábitos saludables gracias al cambio de posición de la superficie de trabajo y con ello, la postura del usuario. El fácil manejo de los mandos de control invita a realizar cambios posturales de forma instantánea y silenciosa que ayudan a activar al usuario y hacen de la jornada laboral una actividad más dinámica y productiva.

•• This height-adjustable work station was designed as a solution to enhance occupational well-being and ergonomics for users.

Mounted on a structure with legs in three sections, the CELL Move work station fosters healthy habits thanks to the changing position of the work surface and, consequently, the posture of the user. The easy operation of the controls invites the user to make instant and silent postural changes which help animate him or her and make the working day a more dynamic and productive experience.

••• La table réglable en hauteur naît comme une solution pour améliorer le bien-être professionnel et l'ergonomie des utilisateurs.

Fixée sur une structure de pieds à 3 segments, la table CELL Move favorise des habitudes saines grâce au changement de position du plan de travail et par conséquent de la position de l'utilisateur. Le maniement facile des commandes invite à réaliser des changements posturaux de manière instantanée et silencieuse qui aident à activer l'utilisateur et font de la journée de travail une activité plus dynamique et productive.





VIVA ALCOBA

PRIVACIDAD, REUNIÓN O CONCENTRACIÓN

PRIVACY, DISCUSSION OR CONCENTRATION

CONFIDENTIALITÉ, RÉUNION OU CONCENTRATION

• El nuevo modelo de trabajo en la oficina, en el que se imponen los espacios abiertos, obliga a buscar soluciones para tareas cotidianas que requieren privacidad, reunión o concentración.

Versátil y cómoda, VIVA Alcoba es un recurso de múltiples posibilidades con una gran aceptación entre sus usuarios. Ya sea como unidad aislada dentro en la oficina o para crear una red de puestos de trabajo a su alrededor, es el programa perfecto para conectar desde el aislamiento.

•• The new office work model, with a preference for open spaces, calls for solutions for everyday tasks which require privacy, discussion and concentration.

Versatile and comfortable, VIVA Alcoba is a resource which offers multiple possibilities and has been warmly welcomed by users. Whether used as a separate unit within the office or at the core of a network of work stations, it is the perfect way to isolate and connect.

••• Le nouveau modèle de travail au bureau, où s'imposent les espaces ouverts, oblige à chercher des solutions pour des tâches quotidiennes exigeant de la confidentialité, des espaces de réunion ou de concentration.

Versatile et pratique, VIVA Alcoba est une ressource aux possibilités multiples très bien acceptée par ses utilisateurs. Que ce soit un poste isolé dans le bureau ou pour créer un réseau de postes de travail autour de celui-ci, c'est le programme parfait pour s'isoler où se connecter.

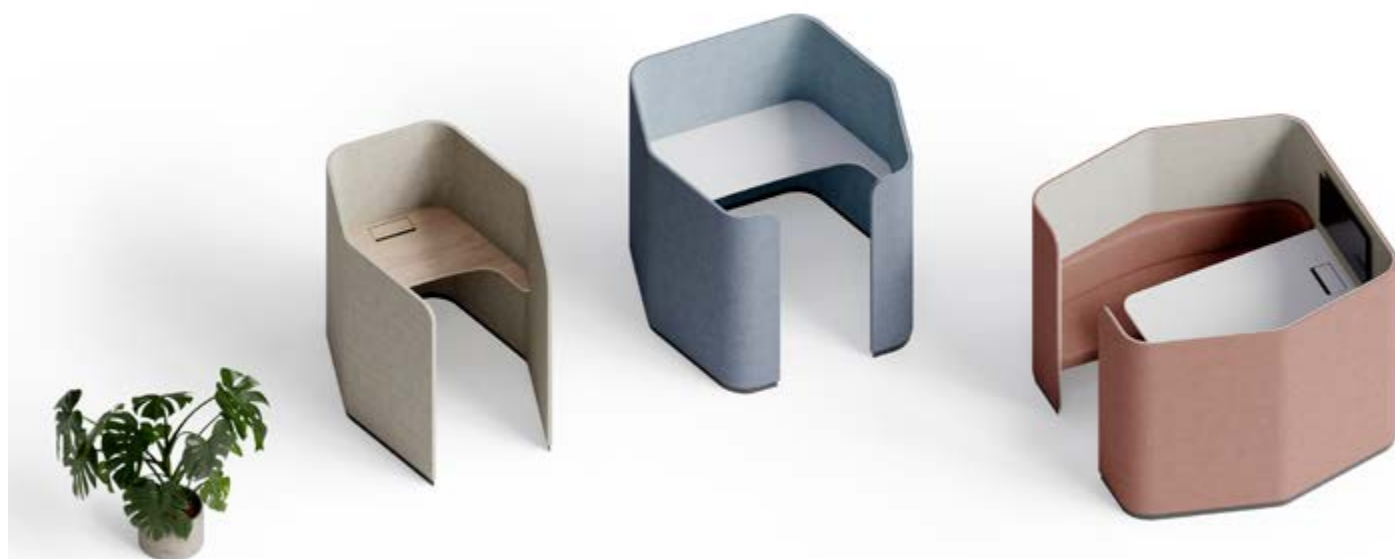

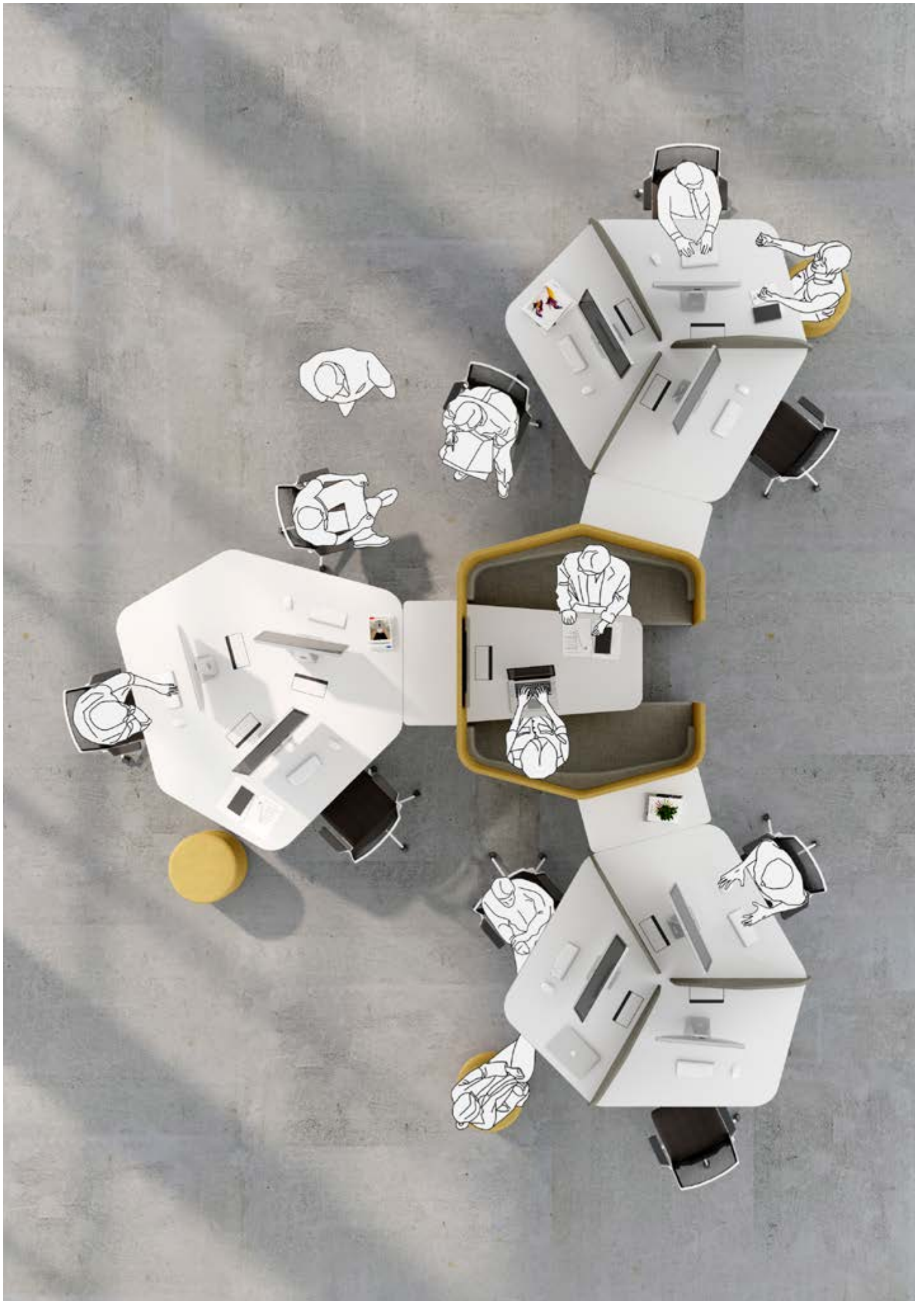

CELL PEDESTAL





•
Dentro de los espacios colaborativos, donde las personas conectan a través del mobiliario, surge la necesidad de compartir también zonas de almacenaje donde puedan archivar documentos o incluso guardar objetos personales.

Los bloques CELL han sido desarrollados como nexo de unión de estos espacios, pero en Dynamobel hemos ido más allá para así crear un sistema que además de cumplir con el cometido de almacenamiento, también permite la posibilidad de mantener una reunión informal de pie entorno al mismo. Sus diferentes alturas y con opción de colocarlo exento a mesa facilitan dicha función.

••
In collaborative spaces, where the furniture connects the people working in them, storage areas to file documents or even to store personal belongings need to be shared.

Dynamobel has created a pedestal system which, in addition to meeting storage requirements, also provides a hub for informal stand-up meetings. The different heights available and the possibility of installing the units independently of desks facilitate this function.

••
Dans les espaces collaboratifs, où les personnes se connectent à travers le mobilier, il y a un besoin de partager des zones de rangement pour pouvoir archiver des documents et même garder des objets personnels.

Chez Dynamobel, nous avons créé un système de caissons qui, outre leur fonction de stockage, permettent d'organiser une réunion informelle debout autour de ceux-ci.

Leurs différentes hauteurs et la possibilité de les poser à l'écart du poste de travail facilitent cette fonction.

CELL PEDESTAL



•
Concedores de que hoy en día los espacios de oficina son compartidos por varios usuarios a lo largo de la jornada y para aquellos que deseen mantener la intimidad de sus materiales, Dynamobel ha incluido la posibilidad de que los bloques tengan cerradura. Además, pensando en el ir y venir de los usuarios y la flexibilidad de sus horarios, ofrece la posibilidad de una ranura por cajón para que éstos sean usados como buzones personales.

Con el bloque CELL no solo cumplimos con las necesidades funcionales de almacenamiento y punto de reunión, ya que gracias a la jardinera dotamos a los espacios de un plus estético que los trabajadores valoran positivamente, dejando de lado las frías e impersonales oficinas y creando ambientes más acogedores.



••

With flexitime and the constant coming and going of users in mind, the blocks also come with the possibility of locks to keep personal belongings safe and a letter slot on each drawer so they can be used as personal dropboxes.

The CELL pedestal not only meets with functional needs for storage and meeting points; the flower-planter model can also help make spaces that little bit more attractive, departing from the image of cold, impersonal office space and creating cosier environments. Something the workers in the office are sure to appreciate.

••

De plus, en pensant aux allées et venues des utilisateurs et à la souplesse des horaires, les caissons proposent une fente par tiroir pour que ceux-ci soient utilisés comme des boîtes à lettres et ils comportent une serrure pour garder des affaires personnelles en sécurité.

Avec le caisson CELL, nous ne répondons pas seulement aux besoins fonctionnels de rangement et de point de réunion, car grâce à la jardinière, nous donnons aux espaces une petite touche d'esthétique que les travailleurs évaluent de manière positive, en laissant de côté les bureaux froids et impersonnels et en créant des ambiances plus accueillantes.

CELL REUNIONES MEETING RÉUNIONS

• Sabedores de las necesidades del entorno de trabajo actual, donde las decisiones tomadas en las reuniones son de suma importancia y los espacios habilitados para las mismas ganan mayor protagonismo, Dynamobel busca facilitar y hacer más cómodas estas reuniones a través de la serie de reuniones del concepto CELL.

De la mano de su serie operativa, CELL reuniones propone un dibujo similar tanto en estética como en funcionalidad. Sus formas, con múltiples lados, generan una línea envolvente alrededor de la mesa con la clara intención de invitar a la interacción y participación de los integrantes de la reunión.

•• Aware of the needs of the modern-day working environment, where the decisions made at meetings are of primary importance and the areas in which they take place have gained greater prominence, Dynamobel aims to facilitate such gatherings and make them more comfortable through the CELL programme's meeting series.

Based on the operator series, Meeting CELL offers a similar design in terms of both appearance and functionality. Its shapes, with multiple sides, create an enveloping line around the table, clearly intended to stimulate interaction and participation among those attending.

••• Connaissant les besoins de l'environnement de travail actuel, où les décisions prises lors des réunions sont d'une très grande importance et les espaces habilités pour celles-ci jouent un plus grand rôle, Dynamobel cherche à faciliter et rendre plus confortables ces réunions à travers la gamme réunion du programme CELL.

Basé sur sa gamme opérationnelle, le programme CELL réunions propose un design semblable tant en esthétique qu'en fonctionnalité. Ses formes, à plusieurs côtés, produisent une ligne enveloppante autour du poste de travail avec la claire intention d'inviter l'interaction et la participation des membres de la réunion.





DETALLES · DETAILS · DÉTAILS



Pata del modelo CELL Conic.
CELL Conic leg.
Pied du modèle CELL Conic.



Pata del modelo CELL Vira metálica.
Metal CELL Vira leg.
Pied du modèle CELL Vira métallique.



Pata del modelo CELL Vira madera.
Wooden CELL Vira leg.
Pied du modèle CELL Vira bois.



Tapa abatible del mismo acabado que el tablero.
Flip-open cover in the same finish as the top.
Couvercle rabattable dans la même finition que le plateau.



Tapa abatible metálica.
Metal flip-open cover.
Couvercle rabattable métallique.



Base multiconexión Ø 60.
Ø 60 multi-connection socket.
Base multiprise Ø 60.



Pasacables sobre mesa Ø 60.
Ø 60 cable outlets on desk top.
Passe-câbles sur table Ø 60.



Detalle de la bandeja de electrificación y el amarre del panel.
 Detail of the desktop cable management channel and screen fixture.
 Détail du plateau d'électrification et de la fixation du panneau.



Pata CELL Move en 3 tramos y amarre de panel.
 CELL Move leg in 3 sections and screen fixture.
 Pied CELL Move en 3 segments et fixation du panneau.

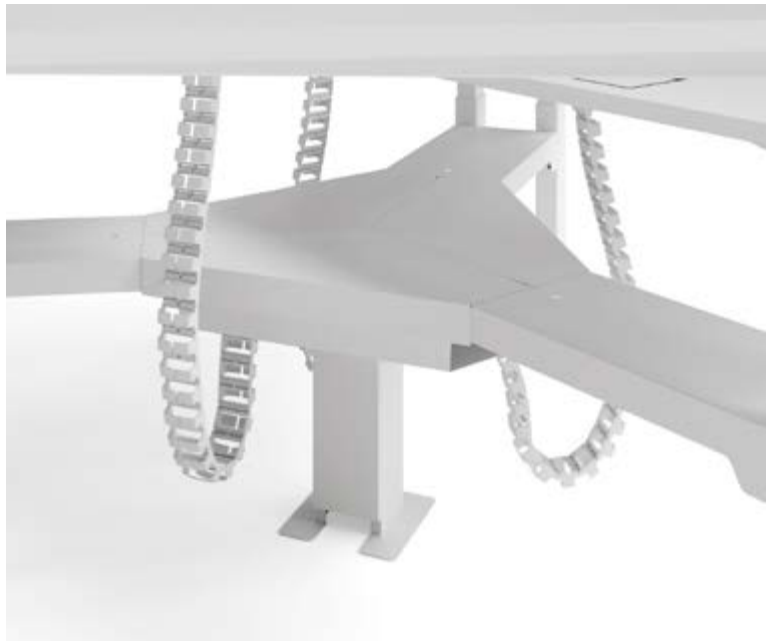

Canal de electrificación de gran capacidad, subidas vertebradas y totem.
 High-capacity cable management channel, jointed cable risers and totem.
 Chemin de câbles à grande capacité, montées articulées et totem.



1. Mando de control Motion Assist sin memoria.
 Motion Assist control knob without memory.
 Bouton de commande Motion Assist sans mémoire.
2. Mando de programación con memoria como opción.
 Programming control with memory as option.
 Commande de programmation avec mémoire en option.





Bloque CELL con cerradura independiente y buzón.
CELL pedestal with independent lock and letter slot.
Caisson CELL avec serrure indépendante et boîte à lettre.



Bloque jardinera de CELL.
CELL planter pedestal.
Caisson jardinière de CELL.



INSTALACIONES · FACILITIES · INSTALLATIONS



1



2



3

1. Agora One. Madrid, Spain.
2. EQA. Madrid, Spain.
3. Cetelem. Madrid, Spain.



4. Dynatrace - Linz, Austria.

5. Pharmaceutical company offices. Barcelona, Spain.



- 6. Florette. Milagro, Spain.
- 7. Deloitte. Bucharest, Romania.
- 8. Cetelem. Madrid, Spain.



9. Cinfa, Olloki, Spain.
10. Intu Madrid, Spain.

INSTALACIONES · FACILITIES · INSTALLATIONS

- 11. Dynatrace. Barcelona, Spain.
- 12. EPAM. Bucharest, Romania.
- 13. Grupo Pascual. Madrid, Spain.

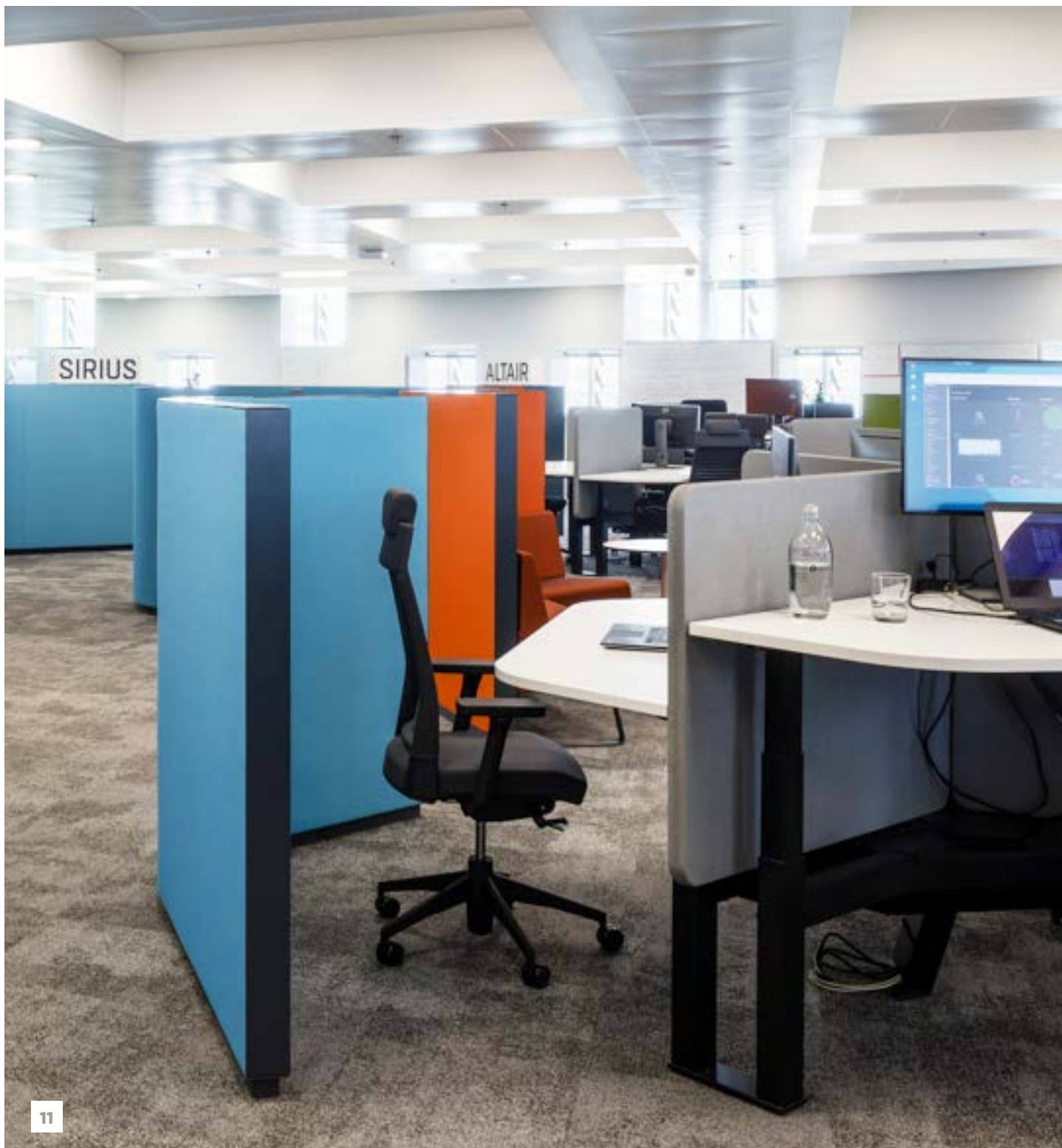

11





13. Deloitte. Bucharest, Romania.
14. Grupo Pascual. Madrid, Spain.



ACABADOS

FINISHES · FINITIONS

1 MELAMINA · MELAMINE · MÉLAMINE

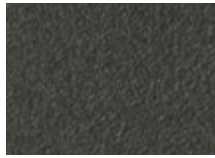

GU Ugu
Ugu



RM Roble Oak ★



R6 Roble colorado
Colorado oak



R4 Roble aurora
Aurora oak ★



GC Gris claro
Light grey ★



BD Piedra
Stone



BA Blanco
White ★



R7 Roble blanco
White oak

1A



RE Roble
Oak

2 PINTURA EPOXY POLIESTER · POLYESTER EPOXY PAINT · PEINTURE ÉPOXY POLYESTER

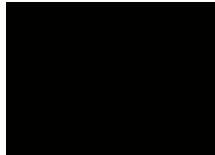

NE Negro
Black ★



GU Ugu
Ugu



GC Gris claro
Light grey



O2 Blanco Movinord
Movinord white



BA Blanco
White ★



AG Azul roto
Storm blue

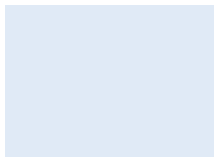

AC Azul celeste
Sky blue



VN Verde caña
Reed green



AH Amarillo señal
Signal yellow



GP Gris platino
Platinum grey ★



ML Marrón canela
Cinnamon brown



BD Piedra
Stone



RT Rojo teja
Tile red



RB Rojo beige
Beige red

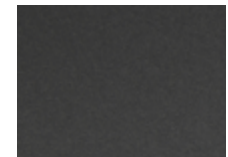

GG Gris grafito
Graphite grey

3 COLECCIÓN 13 · COLLECTION 13 · COLLECTION 13

GRUPO 1 · GROUP 1 · GROUPE 1



1320

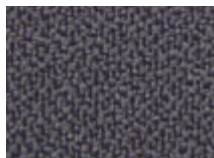

1311 ★



1310 ★



1341



1340



1331



1360



1357 ★

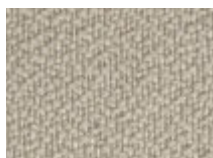

1382

* Consultar colecciones en nuestro catálogo de tapicerías.
* See collections in our upholstery catalogue.
* Consulter des collections dans notre catalogue de tapisseries.

Los acabados que están identificados con una estrella (★) son los incluidos en la tarifa **EXPRESS**.

The finishes with an star (★) are those included in the **EXPRESS** price list.

Les finitions qui sont identifiées par une étoile (★) sont celles comprises dans le tarif **EXPRESS**.

5 HPL ANTIHUELLAS • ANTI-FINGERPRINT HPL • HPL ANTI-TRACE DE DOIGTS



NE Negro
Black

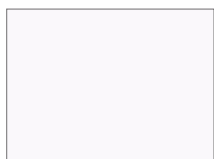

BA Blanco
White

3 Panel separador: Solo disponible en tapicerías del grupo 1, 3 y 5
Separation screen: Only available in group 1, 3 and 5 upholstery
Écran séparateur: Uniquement disponible en tapisserie des groupes 1, 3 et 5

1.5



2

1.5



2

2 Estructura: Disponible en color BA o NE.
Structure: Available in BA or NE colour.
Structure: Disponible en couleur BA ou NE.

1.5



1A

1.5



2

ACABADOS

FINISHES · FINITIONS

1 MELAMINA · MELAMINE · MÉLAMINE

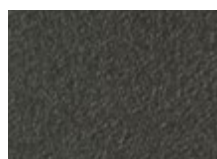

GU Ugu
Ugu

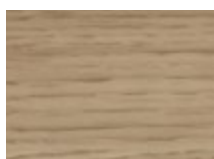

RM Roble
Oak ★



R6 Roble colorado
Colorado oak



R4 Roble aurora
Aurora oak ★



R7 Roble blanco
White oak



GC Gris claro
Light grey ★



BD Piedra
Stone



BA Blanco
White ★

2 PINTURA EPOXY POLIESTER · POLYESTER EPOXY PAINT · PEINTURE ÉPOXY POLYESTER



NE Negro
Black ★



GU Ugu
Ugu



GC Gris claro
Light grey

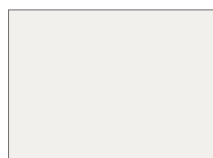

O2 Blanco Movinord
Movinord white



BA Blanco
White ★



AG Azul roto
Storm blue

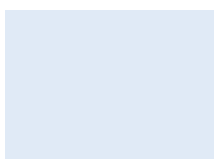

AC Azul celeste
Sky blue



VN Verde caña
Reed green



AH Amarillo señal
Signal yellow

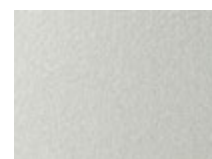

GP Gris platino
Platinum grey ★



ML Marrón canela
Cinnamon brown



BD Piedra
Stone



RT Rojo teja
Tile red



RB Rojo beige
Beige red

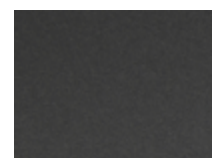

GG Gris grafito
Graphite grey

3 COLECCIÓN 13 · COLLECTION 13 · COLLECTION 13

GRUPO 1 · GROUP 1 · GROUPE 1

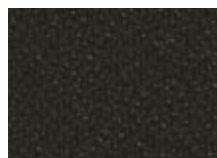

1320

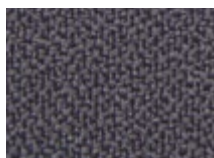

1311 ★



1310 ★



1341



1340



1331

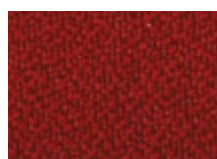

1360

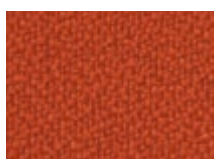

1357 ★



1382

* Consultar colecciones en nuestro catálogo de tapicerías.

* See collections in our upholstery catalogue.

* Consulter des collections dans notre catalogue de tapisseries.

Los acabados que están identificados con una estrella (★) son los incluidos en la tarifa **EXPRESS**.

The finishes with an star (★) are those included in the **EXPRESS** price list.

Les finitions qui sont identifiées par une étoile (★) sont celles comprises dans le tarif **EXPRESS**.

5 HPL ANTIHUELLAS • ANTI-FINGERPRINT HPL • HPL ANTI-TRACE DE DOIGTS



NE Negro
Black

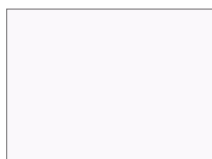

BA Blanco
White



3 **Asiento y respaldo**
Seat and backrest
Assise et dossier

1.5

3 **Panel interior y exterior:**
Solo disponible en la colección 99 y GM

Inside and outside screen faces:
Only available in 99 and GM collection
Faces intérieures et extérieures de l'écran:
Uniquement disponible dans les collections 99 et GM

2 **Pata y estructura**
Leg and structure
Pied et structure

1.5

2



GAMA

RANGE · GAMME

LEYENDA · KEY · LÉGENDE

Condiciones de tarifa · Price terms · Conditions de tarifs

● GENERAL · GENERAL · GÉNÉRAL

● EXPRESS · EXPRESS · EXPRESS

CONCEPTO CELL

CELL CONCEPT
CONCEPT CELL

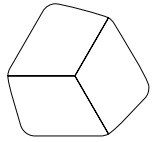

Módulo izquierdo
Left module
Module gauche

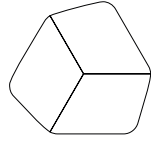

Módulo derecho
Right module
Module droit

CELL VIRA

CELL CONIC

CELL MOVE

Módulo
Module
Module



120



135



140



MESAS DE REUNIÓN LATERAL

SIDE MEETING TABLES
TABLES DE RÉUNION LATÉRALES

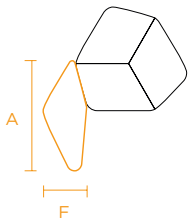
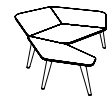

Módulo izquierdo
Left module
Module gauche

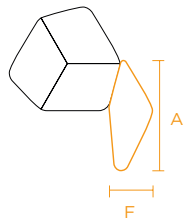

Módulo derecho
Right module
Module droit

Módulo
Module
Module

A

F



120

1875

820



135

1875

820



140

2000

865

MESAS DE REUNIÓN TRANSVERSAL

CROSSWISE MEETING TABLES
TABLES DE RÉUNION TRANSVERSALES

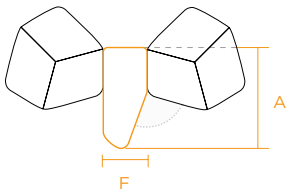
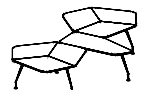
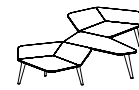

Módulo izquierdo
Left module
Module gauche

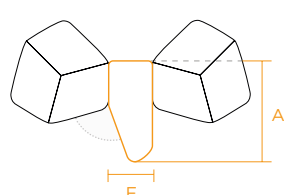

Módulo derecho
Right module
Module droit

Módulo
Module
Module

A

F



120

1845

800



135

1845

800



140

1970

800

MESAS DE REUNIÓN TRANSVERSAL

CROSSWISE MEETING TABLES
TABLES DE RÉUNION TRANSVERSALES

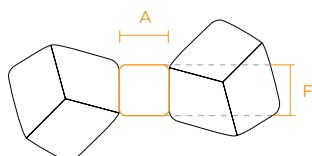
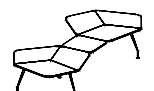

Módulo
Module
Module

A

F



120

450 / 800 / 1200

820



135

450 / 800 / 1200

820



140

450 / 800 / 1200

945

TIPOS DE PATA
 TYPES OF LEG
 TYPES DE PIED



VIRA metálica
 Metal VIRA
 VIRA métallique



CELL
 CONIC

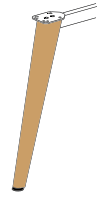

VIRA madera
 Wooden VIRA
 VIRA bois

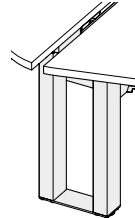

CELL
 MOVE

COMPLEMENTOS
 ACCESORIES · ACCESSOIRES

TOTEM
 CELL CONCEPT
 CONCEPT CELL

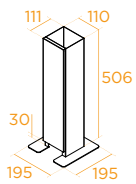

Totem CONIC / VIRA

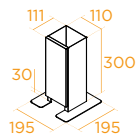

Totem MOVE

MALLA
 MESH
 RÉSILLE

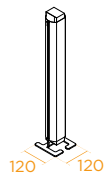

VERTEBRADA
 VERTEBRATED
 VERTÉBRÉ



PANEL SEPARADOR
 SEPARATION SCREEN
 ÉCRAN SÉPARATEUR

Panel de separación parcial
 Partial separation screen
 Panneau de séparation partiel/partielle

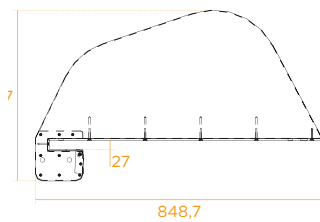
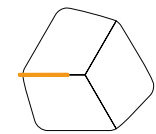

CONIC / VIRA

Panel de separación total
 Total separation screen
 Panneau de séparation totale

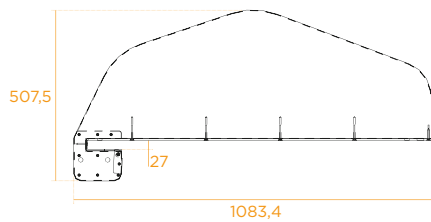
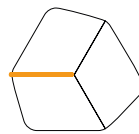

CONIC / VIRA

795
 870
 945

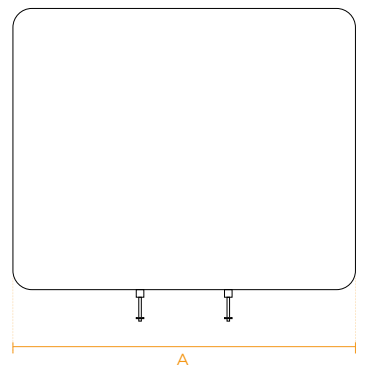

MOVE

A

120	920
135	920
140	1100

GAMA

RANGE · GAMME

ALCOBA HEXAGONAL

HEXAGONAL ALCOBA
ALCOBA HEXAGONAL

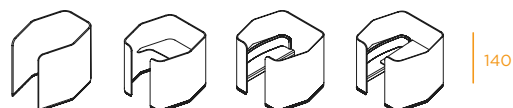

Sin asiento
Without seat
Sans sièges

Con asiento
With seat
Avec sièges

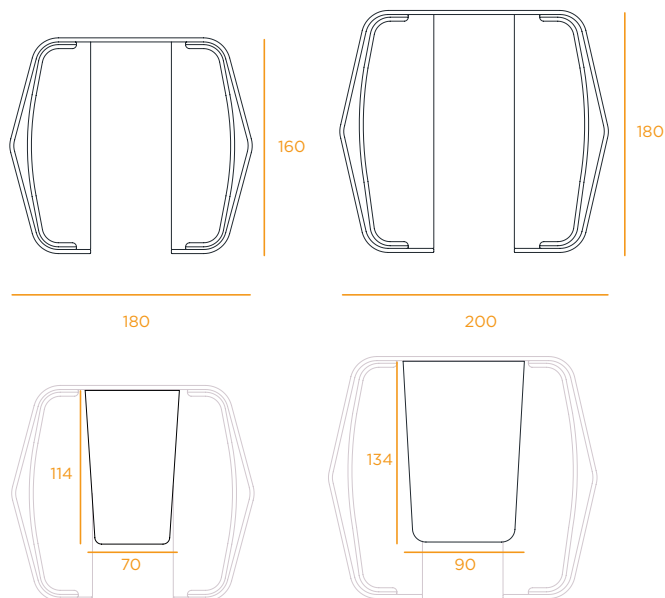
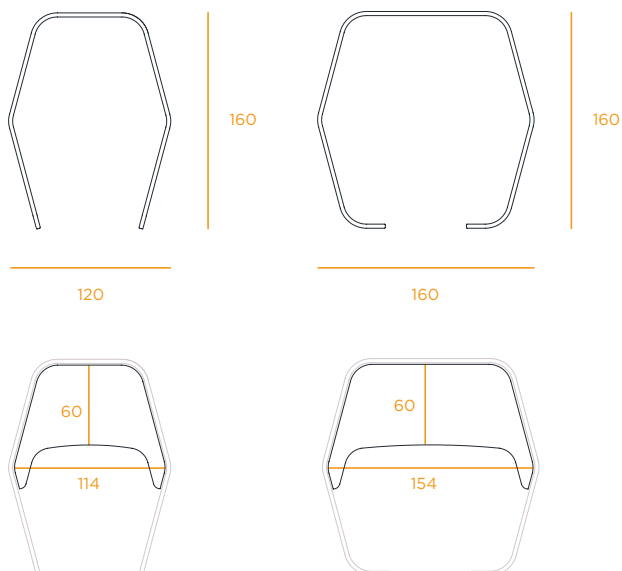

BLOQUE 3 CAJONES

3 FRONT DRAWERS
BLOC 3 TIROIRS

BLOQUE TAQUILLA H-110 (6 PUERTAS)

3 DOOR LOCKER, EACH SIDE
BLOC GUICHET H-110 (6 PORTES)

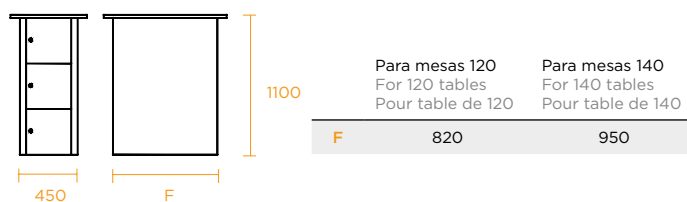

FRENTE EXTRAIBLE 2 CAJONES CON JARDINERA

2 FRONT DRAWERS AND TOP PLANT BOX
FAÇADE AMOVIBLE À 2 TIROIRS AVEC JARDINIÈRE

BLOQUE TAQUILLA H-110 CON BUZÓN (6 PUERTAS)

3 DOOR LOCKER WITH LETTER BOX, EACH SIDE
BLOC GUICHET H-110 AVEC BOÎTE AUX LETTRES (6 PORTES)

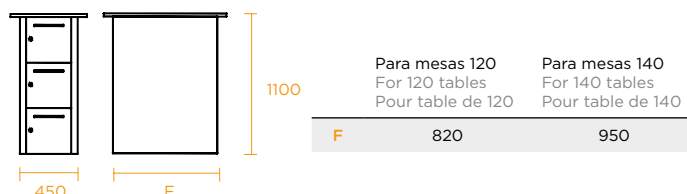

MESA DE 3 LADOS
3-SIDED TABLE
POSTE DE TRAVAIL À 3 CÔTÉS

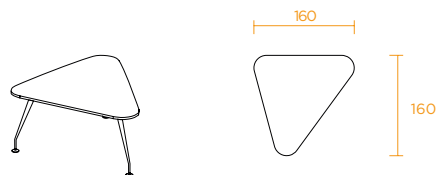

MESA DE 4 LADOS
4-SIDED TABLE
POSTE DE TRAVAIL À 4 CÔTÉS

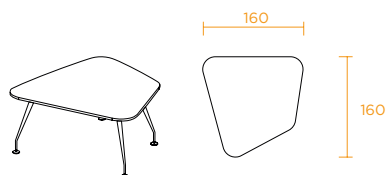

MESA DE 5 LADOS
5-SIDED TABLE
POSTE DE TRAVAIL À 5 CÔTÉS

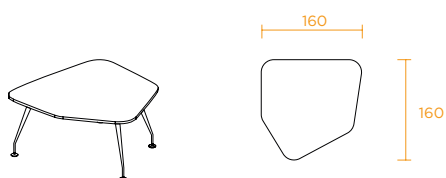

MESA DE 5 LADOS A PARED
5-SIDED FLUSH-TO-WALL TABLE
POSTE DE TRAVAIL À 5 CÔTÉS À MUR

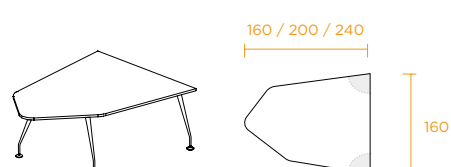
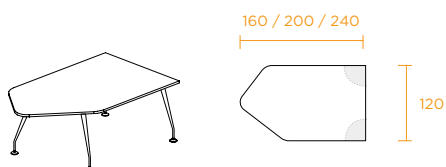

MESA DE 6 LADOS
6-SIDED TABLE
POSTE DE TRAVAIL À 6 CÔTÉS

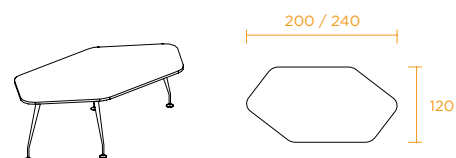

CERTIFICADOS DE LA EMPRESA

COMPANY'S CERTIFICATIONS · CERTIFICATIONS D'ENTREPRISE



ISO 14001

En 2007 implementamos el sistema internacional de gestión ambiental ISO 14001, y desde entonces trabajamos intensamente para reducir el impacto medioambiental de nuestros productos, buscando la mejora continua en cada proceso y en cada producto.

ISO 14001

In 2007, we implemented the International Environmental Management System ISO 14001 and are actively engaged in reducing the environmental impact of our products and the pursuit of continuous improvement.

ISO 14001

Nous avons mis en place le système international de gestion environnementale ISO 14001 en 2007. Nous œuvrons depuis lors sans relâche pour réduire l'impact environnemental de nos produits, en quête d'amélioration permanente dans chaque processus et pour chaque produit.



Certificación TECNALIA

Es un certificado que identifica en el mercado aquellos productos que van más allá de la normativa de obligado cumplimiento, y presentan una calidad superior alineada con las tendencias internacionales y con una visión moderna de la estrategia empresarial ligada al desarrollo sostenible y a un crecimiento equilibrado.

TECNALIA certification

The Tecnalia Integrated Certificate identifies products on the market which go beyond mandatory regulations, are of superior quality, in line with international trends, and apply a modern take on business strategy based on sustainable development and balanced growth.

Certification TECNALIA

C'est un certificat qui identifie sur le marché les produits qui vont au-delà de la réglementation obligatoire et qui présentent une qualité supérieure alignée sur les tendances internationales et une vision moderne de la stratégie commerciale liée au développement durable et à la croissance équilibrée.



Certificación PEFC

La certificación PEFC (Programa de Aprobación y Certificación Forestal) demuestra que Dynamobel puede garantizar el suministro de madera procedente de bosques gestionados para una explotación controlada y sostenible, evitando de esta forma la deforestación incontrolada y la tala ilegal.

PEFC certification

Dynamobel can guarantee the supply of wood from forests managed for controlled and sustainable exploitation, thus avoiding uncontrolled deforestation and illegal logging.

Certification PEFC

La certificación PEFC (Programme de reconnaissance des certifications forestières) montre que Dynamobel peut garantir la fourniture de bois en provenance de forêts gérées pour une exploitation contrôlée et durable, évitant ainsi la déforestation incontrôlée et l'abattage illégal.



Certificación FSC

La obtención del certificado de cadena de custodia FSC garantiza que, en Dynamobel, cumplimos los estrictos requisitos necesarios para distribuir productos certificados que garanticen su origen en bosques gestionados para obtener madera sostenible, desde el punto de vista medioambiental, económico y social.

FSC certification

Obtaining the FSC chain of custody certificate guarantees that Dynamobel meets the strict requirements necessary to distribute certified products with a guarantee that they have their origin in forests managed to obtain wood that is sustainable from an environmental, economic and social point of view.

Certification FSC

L'obtention de la certification FSC du Conseil pour la gestion durable des forêts garantit que chez Dynamobel, nous respectons les strictes exigences nécessaires à la distribution de produits certifiés, qui garantissent leur provenance de forêts gérées pour obtenir un bois durable, d'un point de vue environnemental, économique et social.

SOBRE NOSOTROS

ABOUT US · NOUS CONNAÎTRE

Dynamobel es una empresa europea de más de 60 años fabricando muebles innovadores para espacios de trabajo.

Dynamobel is a European company with more than 60 years' experience making innovative furniture for workspaces.

Dynamobel est une entreprise européenne depuis plus de 60 ans d'expérience dans la fabrication de meubles innovants pour les espaces de travail.

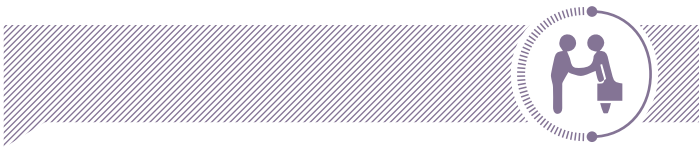

SOMOS EL MEJOR ALIADO PARA LOS PROFESIONALES DE NUESTRA INDUSTRIA

Estudios de Arquitectura, consultoras de espacios de trabajo, expertos en Interiorismo y Decoración, distribuidores de muebles y empresas que buscan potenciar sus lugares de trabajo como oficinas.

WE ARE THE BEST PARTNER FOR PROFESSIONALS IN THE INDUSTRY

Architecture studios, workplace consultants, interior designers and decorators, furniture retailers and firms seeking to enhance their office spaces.

NOUS SOMMES LE MEILLEUR ALLIÉ POUR LES PROFESSIONNELS DE NOTRE INDUSTRIE.

Des études d'architecture, des cabinets-conseils d'espaces de travail, des experts en architecture d'intérieur et décoration, des distributeurs de meubles et des entreprises qui cherchent à renforcer leurs lieux de travail en tant que bureaux



MÁS DE 80.000 METROS CUADRADOS DE FÁBRICA

Nuestro equipo de profesionales altamente cualificados, de cerca de 300 empleados, trabaja en las diferentes áreas de productos y departamentos que componen y dan vida a la sede principal de Dynamobel en España (Peralta).

MORE THAN 80,000 SQUARE METRES OF FACTORY FLOOR SPACE

Our team of almost 300 highly qualified professionals work in the different product areas and departments which make up and bring life to Dynamobel's headquarters in Peralta, Spain.

PLUS DE 80 000 MÈTRES CARRÉS D'USINE

Notre équipe de professionnels hautement qualifiés, de près de 300 employés, travaille dans les différentes catégories de produits et départements qui composent et donnent vie au siège principal de Dynamobel en Espagne (Peralta).



INNOVACIÓN

Seguimos las novedades y actualidad del sector para ofrecer a nuestros clientes las últimas tendencias en muebles para espacios de trabajo. Escuchamos al sector, lo fabricamos y lo ofrecemos. Un proceso de fabricación, en el que contamos con la aportación creativa de reconocidos diseñadores así como el equipo de investigación de Dynamobel, entre otros departamentos, y con el que logramos estar en la cresta de la ola de la Innovación.

INNOVATION

We follow all the news and developments in the industry so we can offer our customers the latest trends in workspace furniture. We listen to what the industry is doing, manufacture it and make it available. Our manufacturing process involves creative contributions from renowned designers and the Dynamobel research team, together with other departments, to keep us on the crest of the wave in terms of innovation.

INNOVATION

Nous suivons les nouveautés et l'actualité du secteur pour offrir à nos clients les dernières tendances en meubles pour espaces de travail. Nous écoutons le secteur, nous le fabriquons et le proposons. Un processus de fabrication, pour lequel nous recevons l'apport créatif de designers renommés ainsi que de l'équipe de recherche de Dynamobel, entre autres départements, et grâce auquel nous sommes parvenus à être sur la crête de la vague de l'innovation.



SOLUCIONES INTEGRALES Y CALIDAD EUROPEA

Nuestros productos fusionan dos piezas clave, estética (diseño) y funcionalidad, que son hoy garantía de calidad. Además, gracias a las diferentes filiales de Dynamobel y nuestra estructura comercial por el mundo, tenemos una visión internacional de la industria. Somos así un equipo de más de 500 personas trabajando desde 10 países, siendo España el país en el que nació la empresa.

COMPREHENSIVE SOLUTIONS AND EUROPEAN QUALITY.

Our products combine two key factors, aesthetics (design) and functionality, now a guarantee of the quality we offer. And thanks to Dynamobel's various subsidiaries and our worldwide commercial structure, we have an international vision of the industry. This means that while Spain is where the company came into being, we now rely on a team of over 500 people working from 10 different countries.

SOLUTIONS COMPLÈTES ET QUALITÉ EUROPÉENNE

Nos produits fusionnent deux pièces clés, l'esthétique (design) et la fonctionnalité, qui permettent aujourd'hui de garantir la qualité. Par ailleurs, grâce aux différentes filiales de Dynamobel et à notre structure commerciale dans le monde, nous avons une vision internationale de l'industrie. Nous sommes ici une équipe de plus de 500 personnes qui travaillent de 10 pays, l'Espagne étant le pays où est née l'entreprise.

DIRECCIONES

ADRESSES · DIRECTIONS

HEADQUARTERS
Ctra. Madrid km 24
31350 Peralta. Navarra, Spain
T +34 948 750 000
info@dynamobel.com

MADRID
Calle Julián Camarillo 21, Local 4
28037 Madrid, Spain
T +34 913 040 868
info@dynamobel.com

PARIS
32, rue Charles Baudelaire
75012 Paris, France
T +33 7 84 57 62 32
info.france@dynamobel.com

LONDON
30 Farringdon Lane
EC1R 3AW London, UK
T +44 73 4089 9972
info@dynamobel.com

www.dynamobel.com



Consulte el código QR para obtener más información sobre nuestras delegaciones y showrooms; o [pincha aquí](#).



Scan the QR code for more information about our sales offices and showrooms; or [click here](#).



Consultez le code QR pour obtenir plus de renseignements sur nos délégations et salles d'exposition; ou [cliquez ici](#).

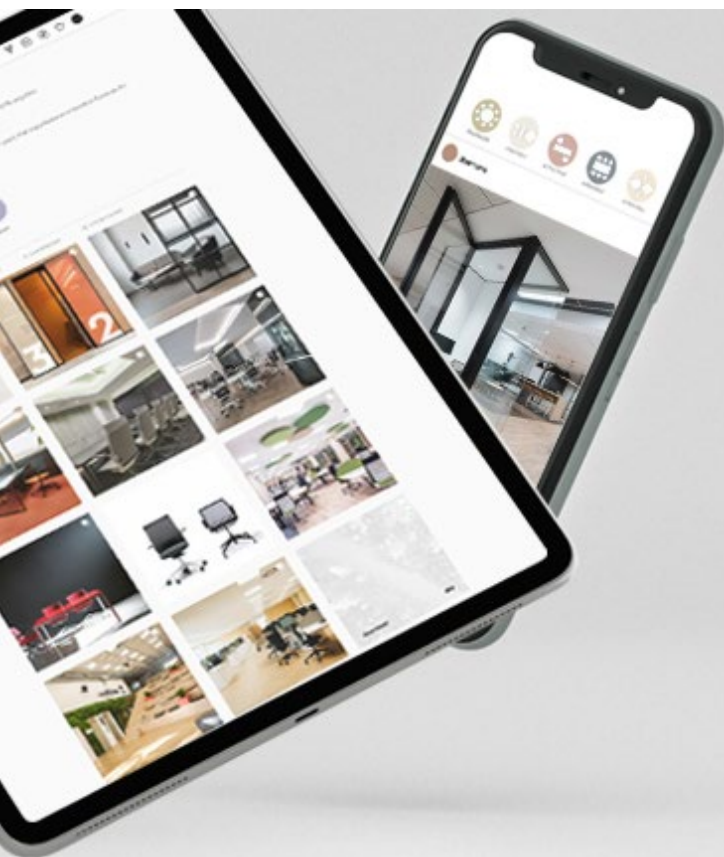

SÍGUENOS EN NUESTRAS REDES SOCIALES

Si quieres estar al día de nuestras novedades, buscar inspiración o simplemente tener la información más a mano, síguenos en las siguientes redes sociales y entra a formar parte de nuestra comunidad de seguidores.

FOLLOW US ON OUR SOCIAL MEDIA

If you want to keep up with all our news, look for inspiration or simply have information on us more at hand, follow us on the following social networks and join our community of followers.

SUIVEZ-NOUS SUR NOS RÉSEAUX

Si vous souhaitez être au courant de nos nouveautés, chercher de l'inspiration ou simplement avoir les informations plus à portée de la main, suivez-nous sur les réseaux sociaux suivants et venez faire partie de notre communauté de followers.



NOTA

Las imágenes que se presentan en este catálogo son muestras de producto diseñado por Dynamobel que está sujeto a posibles variaciones con el fin de aportar nuevas soluciones o mejoras en el mismo. En ocasiones puede que formen parte de un proyecto con unos requerimientos especiales para su desarrollo y por el que no implica compromiso tácito por parte de Dynamobel. Consulte con nuestro equipo comercial cualquier duda sobre el producto exhibido.

© Dynamobel.

Reservados todos los derechos.

Queda prohibida la reproducción total o parcial de los contenidos.

NOTE

The images shown in this catalogue are samples of products designed by Dynamobel. These samples are subject to changes in order to provide new solutions or make improvements. In some cases, they may be part of a project with special requirements for implementation and do not imply any tacit commitment on the part of Dynamobel. Consult our sales teams about any queries you may have regarding the products shown.

© Dynamobel.

All rights reserved.

Total or partial reproduction of the contents is prohibited.

NOTE

Les images présentées dans ce catalogue sont des échantillons de produit conçu par Dynamobel qui est soumis à des variations possibles afin d'y apporter de nouvelles solutions ou amélioration. Il est possible qu'elles fassent partie d'un projet avec des exigences spéciales pour son développement et pour lequel cela n'implique pas d'engagement tacite de la part de Dynamobel. Veuillez consulter notre équipe commerciale pour toute question sur le produit exposé.

© Dynamobel.

Tous droits réservés.

La reproduction totale ou partielle des contenus est interdite.



CELL
CONCEPT



desk / mesa / table

dynamobel

Nos salimos de la estructura rígida de muchas empresas del sector en el que se imponen soluciones estándar sin cuestionarse las limitaciones que éstas imponen en las buenas ideas.

Nuestro propósito es ir más allá, un paso por delante, porque creemos que las buenas ideas merecen más que una solución masiva.

Trabajamos por entender a los creadores y explorar formas de resolver sus obras, que ofrezcan un adecuado equilibrio entre personalización e industrialización. Las buenas ideas no comprometen forma ni función. Defenderemos esto ante todo.

We are breaking out of the rigid structure through which many companies in the sector impose standard solutions without questioning the constraints these place on good ideas.

Our aim is to venture beyond, stay one step ahead, because we believe that good ideas deserve more than a simple, all-embracing solution.

We work to understand designers and look into ways of solving their work, providing a suitable balance between customisation and industrialisation. Good ideas do not compromise form or function. We will defend that come what may.

Nous sommes sortis de la structure rigide de nombreuses entreprises du secteur dans lequel s'imposent des solutions standard sans qu'on se pose la question des limitations que celles-ci imposent aux bonnes idées.

Nous voulons aller plus loin, parce que nous croyons que les bonnes idées méritent autre chose qu'une solution massive.

Nous travaillons pour comprendre les créateurs et explorer des façons de résoudre leurs oeuvres, qui offrent un équilibre approprié entre personnalisation et industrialisation.

Les bonnes idées n'engagent ni forme ni fonction. C'est ce que nous défendons avant tout.

