

CLIC

designed by Dynamobel

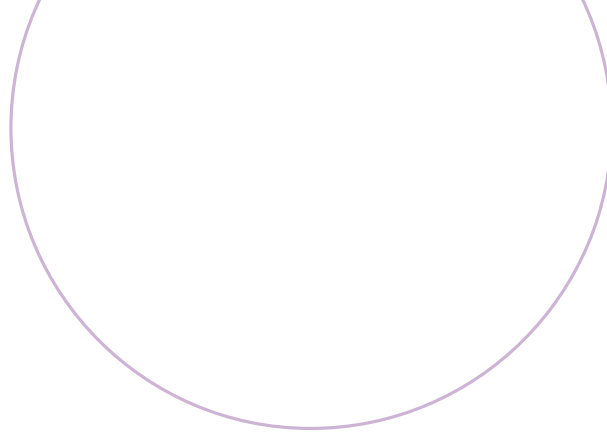

desk / mesa / table





CLIC

Clic es un programa de mesas que permite la configuración de puestos individuales y puestos agrupados alineados y enfrentados. El diseño del programa ha sido concebido para que la mesa soporte los elementos básicos de electrificación y personalización, así como la posibilidad de unirse a otras mesas mediante la proyección de sus componentes metálicos.

La mesa se levanta sobre una estructura metálica auto-portante que define la personalidad del conjunto, sobre la que se coloca un tablero en acabado laminado.

Clic is a new desk programme that can be used to organise individual work stations and group work stations, both in rows and face-to-face. The programme was designed so that the desks could incorporate basic cable management and personalisation elements, and be joined up with other desks, if required, thanks to their projecting metal components.

The desk consists of a self-supporting metal frame that defines its personality with a laminated desk top.

Clic est un nouveau programme de postes de travail qui permet la configuration de postes individuels et de postes regroupés alignés et en vis-à-vis. Le design du programme a été conçu pour que le poste de travail supporte les éléments basiques d'électrification et de personnalisation, ainsi que la possibilité de rassembler plusieurs tables.

Le poste de travail se dresse sur une structure métallique autoportante qui définit la personnalité de l'ensemble, sur laquelle est posé un panneau en finition stratifié.



•
Se trata de una configuración habitual en las oficinas de hoy en día. Cuando la filosofía de trabajo se fundamenta en el trabajo colectivo, las agrupaciones bench son la solución ideal. Las personas comparten el área de trabajo aunque cada una de ellas tiene asignado su propio espacio. Los armarios tienen doble funcionalidad: almacenamiento y distribución del espacio.

En este caso concreto la capacidad de archivo por puesto es grande, dos armarios por persona, y la capacidad de paisaje no se pierde debido a la altura media de los armarios.

••
Quite a common kind of layout in modern-day offices. When the approach to work is based on group work, bench layouts provide the ideal solution. Everyone shares the work area, but they each have their own space. The storage units serve a two-fold function: storage and space distribution.

In this example, there is a lot of filing capacity per work station, two units per person, but the office landscape concept is not lost because the storage units are only medium height.

••
Il s'agit d'une configuration habituelle dans les bureaux d'aujourd'hui. Lorsque la philosophie de travail se base sur le travail collectif, les groupements bench sont la solution idéale. Les personnes partagent la zone de travail bien que chacune d'elles ait son propre espace. Les armoires ont une double fonctionnalité : rangement et distribution de l'espace.

Dans ce cas concret, la capacité de classement par poste est grande, deux armoires par personne, et la capacité de paysage est maintenue du fait de la hauteur moyenne des armoires.



01

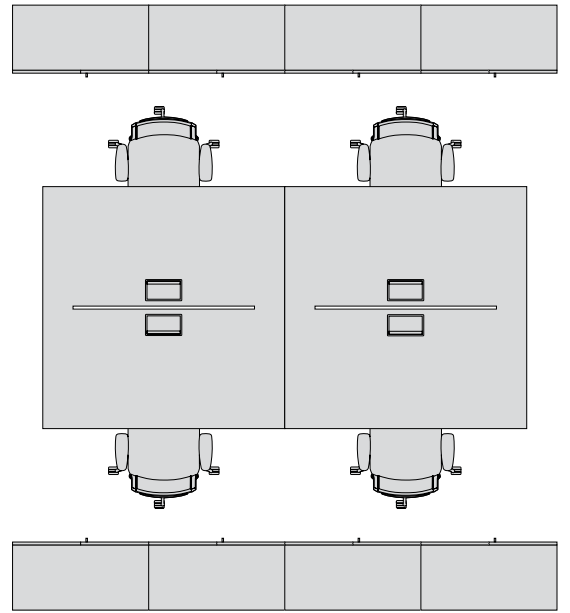
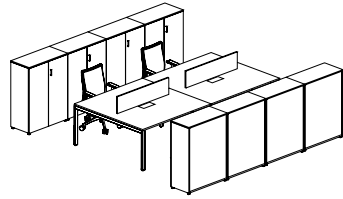



La oficina abierta también permite la implantación de puestos individuales. Las nuevas tecnologías y las redes móviles han permitido que las personas pasen más horas fuera de la oficina. Con este modelo de trabajo ya no es necesario asignar un puesto específico de trabajo a una persona. La movilidad también se ha trasladado al puesto de trabajo que se personaliza en el momento que es ocupado y que adquiere la identidad de cada nuevo usuario gracias a la red informática y de telefonía de cada empresa.

El paso por la oficina es efímero y sirve para reflexionar, hacer tareas de escritorio y compartir ideas y decisiones con otros compañeros de trabajo. En este tipo de trabajo las necesidades de archivo son básicas y muchas veces compartidas.

Individual work stations can also be fitted in open-plan offices. New technology and mobile networks now mean that people spend more time out of the office. With this work model, it is no longer necessary to assign a specific work station to each person. Mobility has also come to the work station, which is personalised as soon as it is occupied and takes on the identity of each new user thanks to the company's computer and telephone network.

Time in the office is brief and used to think about things, do desk work and share ideas and decisions with workmates. When working like this, filing requirements are basic and often shared.

Le bureau ouvert permet également l'implantation de postes individuels. Les nouvelles technologies et les réseaux mobiles ont permis aux personnes de passer plus d'heures en dehors du bureau. Avec ce modèle de travail, il n'est plus nécessaire d'attribuer un poste de travail spécifique à chaque personne. La mobilité s'est également transférée au poste de travail qui se personnalise dès lors qu'il est occupé et que prend l'identité de chaque nouvel utilisateur grâce à un réseau informatique et de téléphonie de chaque entreprise.

Le passage par le bureau est éphémère et sert à réfléchir, faire des travaux de bureautique et partager idées et décisions avec d'autres collègues de travail. Dans ce type de travail, les besoins de classement sont élémentaires et bien souvent partagés.

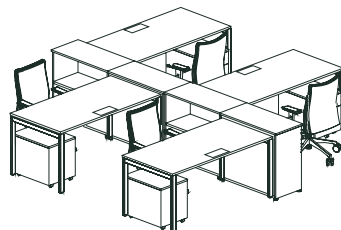

#03#

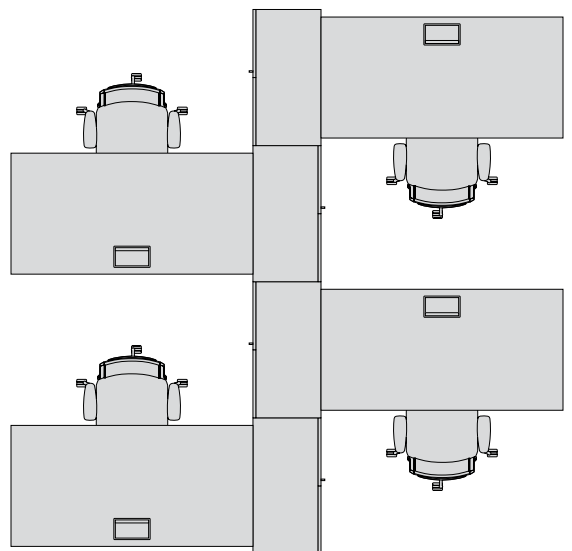



#04#

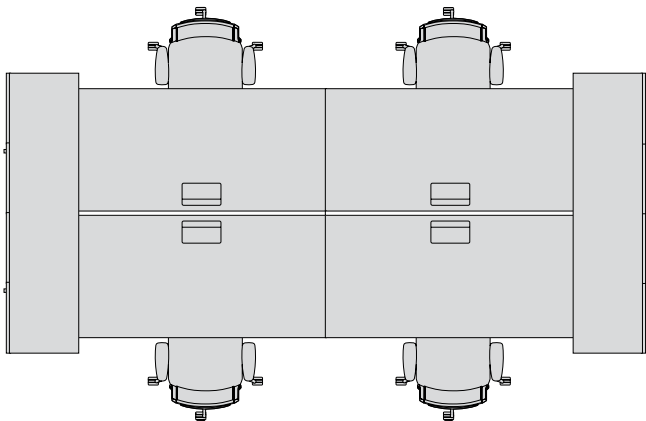



•

Sin salirnos de la oficina paisaje, recurrimos de nuevo a un puesto bench para cubrir las necesidades del trabajo en grupo. En este caso, la solución aportada da mayor privacidad al puesto de trabajo, acotado frontalmente por un panel vertical y lateralmente por un armario.

La capacidad de archivo es más reducida y la oficina queda estructurada en pequeñas islas que pueden ser ideales para segmentar los diferentes departamentos.

••

Leaving the office landscape approach, we return once again to a bench-style work station to cover group work requirements. In this case, the suggested solution lends greater privacy to the work station, delimited in front by a vertical panel and on the side by storage. There is not a great deal of filing capacity and the office is organised into small islands that can prove ideal when it comes to splitting up different departments.

••

Sans sortir du bureau, nous avons de nouveau recours à un poste bench pour couvrir les besoins du travail en groupe. Dans ce cas, la solution apportée accorde plus d'intimité au poste de travail, délimité en face par un panneau vertical et sur les côtés par une armoire.

La capacité de classement est plus réduite et le bureau est structuré en petits îlots qui peuvent être idéaux pour segmenter les différents départements.

• Esta solución es típica de una gran implantación. Se trata de un puesto muy abierto con una amplitud extra, ya que los extremos laterales de la mesa de trabajo conviven con un armario altura mesa.

La capacidad de archivo personal es reducida ya que pasa a ser una necesidad global, por lo que este tipo de instalaciones recurre a soluciones de archivo como armarios altura techo o adaptaciones más especiales como el tabique armario.

•• This solution is typical of major, large-scale offices. The work stations are very open and extra large, the ends of the work desks combining with desk-height storage units.

Individual filing space is limited as filing is now less a personal and more a general office requirement, meaning that set-ups like this often resort to other filing solutions such as floor-to-ceiling cabinets or special adaptations, like wall storage.

••• Cette solution est typique d'une grande implantation. Il s'agit d'un poste très ouvert avec une amplitude extra, puisque les extrémités latérales du poste de travail cohabitent avec une armoire à hauteur du poste de travail.

La capacité de classement personnel est réduite puisqu'elle devient un besoin global, et par conséquent ce type d'installations a recours à des solutions telles que des armoires montant jusqu'au plafond ou à des adaptations plus spéciales comme la cloison armoire.



#05#

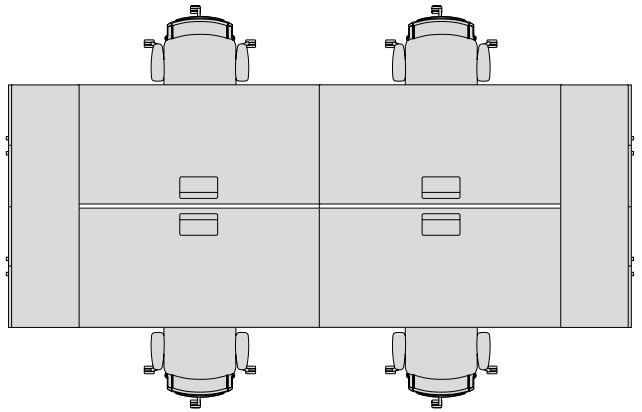
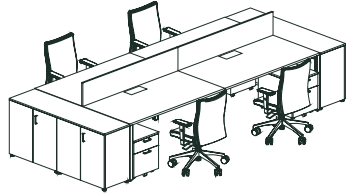

DESPACHO

OFFICE · BUREAU

• Aunque la mayoría de los puestos de oficina requieren soluciones prácticas de operatividad, a veces es necesario distinguir unos puestos de otros debido a su representatividad. En la mayoría de las ocasiones esto se consigue aislando este espacio de trabajo del resto, proporcionando cierta privacidad. Otra sencilla forma de acometer esta diferenciación es dotándolo de una mayor dimensionalidad o unos acabados diferenciales.

•• Although most office work stations call for practical, operational solutions, it is sometimes necessary to distinguish some posts from others due to what they represent. On most occasions, this is achieved by isolating this work space from the rest, providing it with a certain degree of privacy. Another simple way to set one area apart from the rest is by making it larger or applying a different finish.

•• Bien que la plupart des postes de bureau aient besoin de solutions pratiques de fonctionnalité, il est parfois nécessaire de distinguer certains postes des autres en raison de ce qu'ils représentent. Dans la plupart des cas, on y parvient en isolant cet espace de travail du reste, en donnant une certaine intimité. Une autre manière simple de pallier cette différenciation consiste à lui donner une plus grande dimensionnalité et des finitions différentes.

#06#

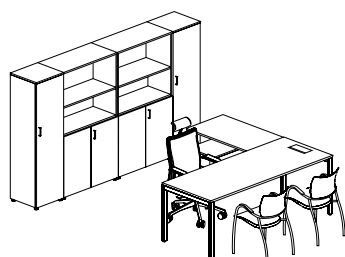
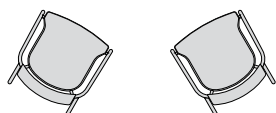
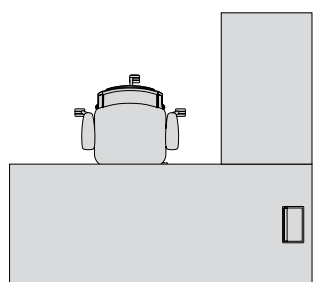





REUNIÓN

MEETING · RÉUNION

•

Que mejor espacio para convocar a varias personas que una sala de reunión. La gama C-Series no podía descuidar esta necesidad fundamental y contempla una gama dimensional de tres mesas para dar respuesta a diferentes tipos de convocatoria.

Las mesas de mayor tamaño pueden ir opcionalmente preparadas con tapas abatibles de electrificación que permiten el acceso a todo tipo de conexiones, ideal para colocar portátiles, proyectores, telefonía, etc.

••

What better place to arrange to meet several people than a conference room? The C-Series could not overlook this essential requirement and the range includes three different-sized tables to cater for different types of meeting.

The larger tables can come with optional hinged cable management covers that can provide access to all kinds of connections, ideal for laptops, projectors, telephones, etc.

••

Quel meilleur espace pour convoquer plusieurs personnes qu'une salle de réunion. La gamme C-Series ne pouvait pas négliger ce besoin fondamental et envisage une gamme dimensionnelle de trois postes de travail pour répondre à différents types de réunions.

Les plus grandes tables peuvent, en option, être préparées avec des couvercles rabattables d'électrification qui permettent l'accès à toutes sortes de branchements, ce qui s'avère idéal pour installer portables, projecteurs, téléphonie, etc.

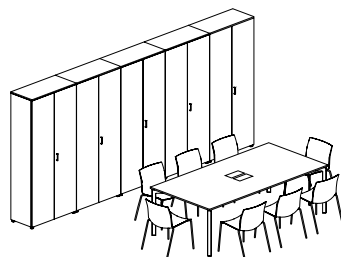

#07#

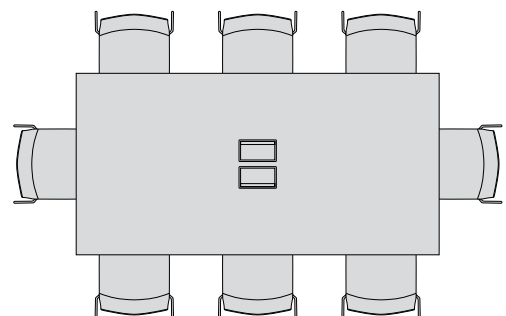
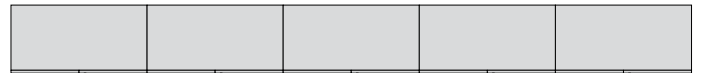



FORMACIÓN

TRAINING · FORMATION

Las salas de formación son espacios constantes en medianas y grandes empresas. El mobiliario suele distribuirse en función de las necesidades del momento. Para ello se requieren mesas ligeras y funcionales y sillería para uso específico de colectividades; ligeras, apilables y de fácil mantenimiento.

La mesa Clic y las sillas Trazo y Kena satisfacen estas necesidades.

Training rooms are a must in medium-sized and large companies. The furniture is normally set out according to the needs of the moment and so lightweight, functional desks and light, stackable, easy-to-maintain chairs specifically designed for group use are called for.

The Clic desk and Trazo and Kena chairs meet these requirements.

Les salles de formation sont des espaces constants dans les moyennes et grandes entreprises. Le mobilier est généralement distribué en fonction des besoins du moment. C'est pourquoi il leur faut des tables légères et fonctionnelles et des sièges pour usagespécifique decollectivités; légères, empilables et faciles à entretenir.

La table Clic et les sièges Trazo et Kena satisfont ces besoins.



DETALLES

DETAILS · DÉTAILS



Tapa abatible metálica

Metal flip-open cover
Couvercle rabattable métallique



Base multiconexión Ø 60

Ø 80 multi-connection socket
Base multiprise Ø 80



Canal de electrificación doble

Double cable management channel
Chemin de câbles double



Canal de electrificación individual

Individual cable management channel
Chemin de câbles individuel



Pata intermedia en bench

Middle leg on bench
Pied intermédiaire sur bench



Panel separador tapizado

Fabric separation screen
Panneau de séparation tapissé



ACABADOS

FINISHES · FINITIONS

1 MELAMINA · MELAMINE · MÉLAMINE

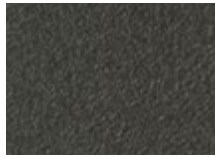

GU Ugu
Ugu



RM Roble
Oak ★



R6 Roble colorado
Colorado oak



R4 Roble aurora
Aurora oak ★



R7 Roble blanco
White oak



GC Gris claro
Light grey ★



BD Piedra
Stone



BA Blanco
White ★

2 PINTURA EPOXY POLIESTER · POLYESTER EPOXY PAINT · PEINTURE ÉPOXY POLYESTER

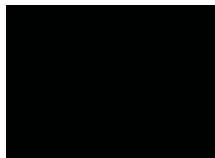

NE Negro
Black ★



GU Ugu
Ugu



GC Gris claro
Light grey



O2 Blanco Movinord
Movinord white



BA Blanco
White ★



AG Azul roto
Storm blue

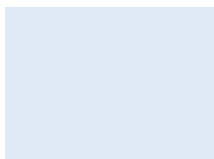

AC Azul celeste
Sky blue



VN Verde caña
Reed green



AH Amarillo señal
Signal yellow

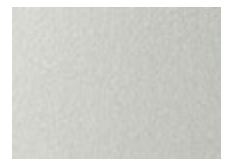

GP Gris platino
Platinum grey ★



ML Marrón canela
Cinnamon brown



BD Piedra
Stone



RT Rojo teja
Tile red



RB Rojo beige
Beige red

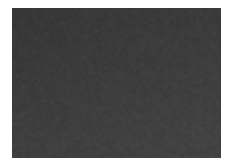

GG Gris grafito
Graphite grey

3 COLECCIÓN 13 · COLLECTION 13 · COLLECTION 13

GRUPO 1 · GROUP 1 · GROUPE 1



1320

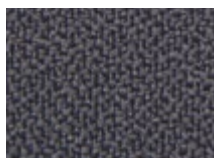

1311 ★



1310 ★



1341



1340



1331



1360



1357 ★



1382

* Consultar colecciones en nuestro catálogo de tapicerías.
* See collections in our upholstery catalogue.
* Consulter des collections dans notre catalogue de tapisseries.

Los acabados que están identificados con una estrella (★) son los incluidos en la tarifa **PYME express**.

The finishes with an star (★) are those included in the SME express price list.

Les finitions qui sont identifiées par une étoile (★) sont celles comprises dans le tarif PME express.

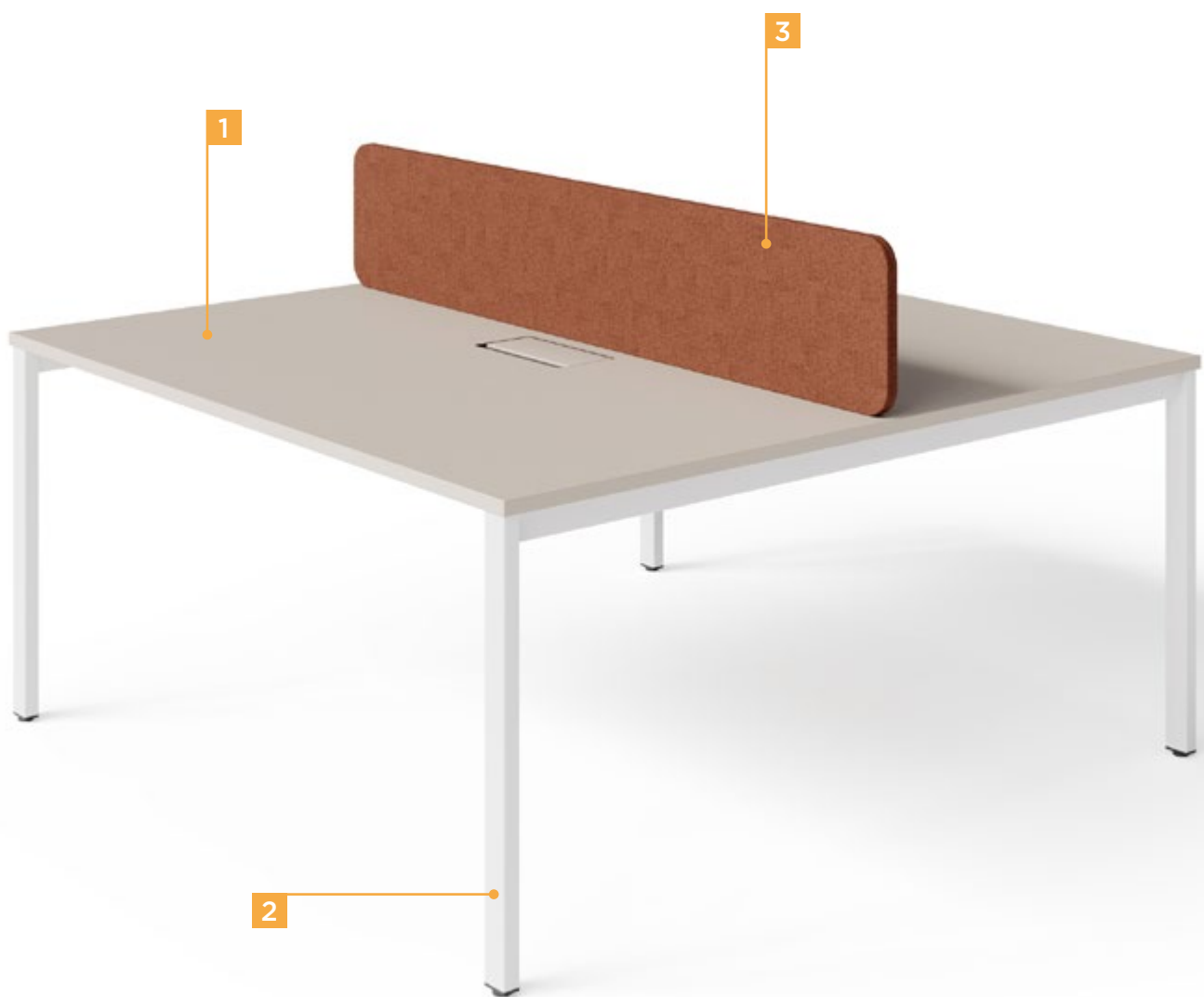

GAMA

RANGE · GAMME

MESA INDIVIDUAL

INDIVIDUAL DESK

POSTE DE TRAVAIL INDIVIDUEL

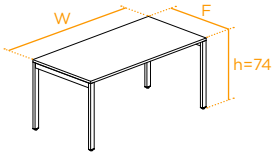

W \ F	80	100	120	140	160	180	200
60	●	●	●	●	●	●	●
70	●	●	●	●	●	●	●
80	●	●	●	●	●	●	●
100	●	●	●	●	●	●	●

ALA PARA MESA INDIVIDUAL

RETURN FOR INDIVIDUAL DESK

RETOUR POUR TABLE INDIVIDUELLE

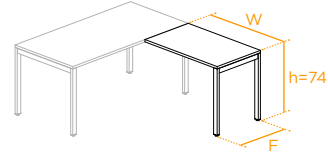

W \ F	80	100	120
60	●	●	●

MESA ALINEADA

DESK IN ROWS

TABLE ALIGNÉE

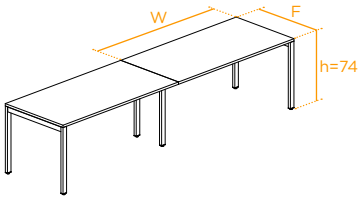

W \ F	80	100	120	140	160	180	200
60	●	●	●	●	●	●	●
70	●	●	●	●	●	●	●
80	●	●	●	●	●	●	●

BENCH

BENCH

BENCH

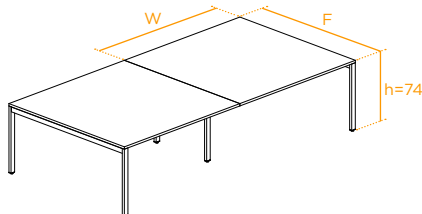
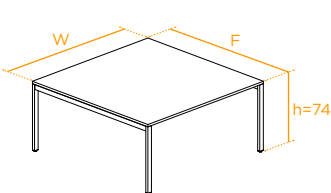

W \ F	120	140	160	180	200
120	●	●	●	●	●
140	●	●	●	●	●
160	●	●	●	●	●

LEYENDA · KEY · LÉGENDE

CONDICIONES DE TARIFA

PRICE TERMS
CONDITIONS DE TARIFS

- GENERAL
GENERAL · GÉNÉRAL
- EXPRESS
EXPRESS · EXPRESS

OPCIONES DISPONIBLES

AVAILABLE OPTIONS
OPTIONS DISPONIBLES

- Con ruedas
With castors · Avec des roulettes
- ▲ h=105

COMPLEMENTOS

ACCESORIES · ACCESSOIRES

PANEL SEPARADOR · SEPARATION SCREEN · PANNEAU DE SÉPARATION

PANEL FRONTAL PARA MESA INDIVIDUAL (LAMINADO O TAPIZADO)

FRONTAL PANEL INDIVIDUAL DESK (LAMINATED OR UPHOLSTERED)

ECRAN DE SÉPARATION FRONTAL POUR POSTE INDIVIDUEL (STRATIFIÉ OU TAPISSÉ)

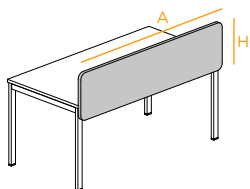

A \ H	80	100	120	140	160	180	200
28	●	●	●	●	●	●	●
45	●	●	●	●	●	●	●

PANEL FRONTAL PARA MESAS ENFRENTADAS (LAMINADO O TAPIZADO)

FRONTAL PANEL TO FACING DESK (LAMINATED OR UPHOLSTERED)

ECRAN DE SÉPARATION FRONTAL POUR POSTES FACE À FACE (STRATIFIÉ OU TAPISSÉ)

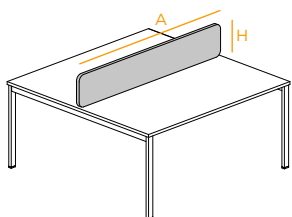

A \ H	120	140	160	180	200
28	●	●	●	●	●
45	●	●	●	●	●

ELECTRIFICACIÓN VERTICAL · CABLE RISER · ÉLECTRIFICATION VERTICALE

TOTEM

TOTEM
TOTEM

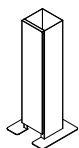

IMANTADA

MAGNETIC
AIMANTÉ



VERTEBRADA

VERTEBRATED
VERTÉBRÉ



TAPA REGISTRABLE EN PATA INTERMEDIA

ACCESS COVER ON MIDDLE LEG
COUVERCLE VISITABLE SUR PIED INTERMÉDIAIRE

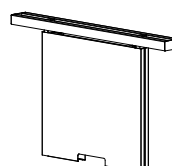

CERTIFICADOS DE LA EMPRESA

COMPANY'S CERTIFICATIONS · CERTIFICATIONS D'ENTREPRISE



ISO 14001

En 2007 implementamos el sistema internacional de gestión ambiental ISO 14001, y desde entonces trabajamos intensamente para reducir el impacto medioambiental de nuestros productos, buscando la mejora continua en cada proceso y en cada producto.

ISO 14001

In 2007, we implemented the International Environmental Management System ISO 14001 and are actively engaged in reducing the environmental impact of our products and the pursuit of continuous improvement.

ISO 14001

Nous avons mis en place le système international de gestion environnementale ISO 14001 en 2007. Nous œuvrons depuis lors sans relâche pour réduire l'impact environnemental de nos produits, en quête d'amélioration permanente dans chaque processus et pour chaque produit.



Certificación PEFC

La certificación PEFC (Programa de Aprobación y Certificación Forestal) demuestra que Dynamobel puede garantizar el suministro de madera procedente de bosques gestionados para una explotación controlada y sostenible, evitando de esta forma la deforestación incontrolada y la tala ilegal.

PEFC certification

Dynamobel can guarantee the supply of wood from forests managed for controlled exploitation and sustainable, thus avoiding uncontrolled deforestation and logging illegal.

Certification PEFC

La certificación PEFC (Programme de reconnaissance des certifications forestières) montre que Dynamobel peut garantir la fourniture de bois en provenance de forêts gérées pour une exploitation contrôlée et durable, évitant ainsi la déforestation incontrôlée et l'abattage illégal.



Certificación FSC

La obtención del certificado de cadena de custodia FSC garantiza que, en Dynamobel, cumplimos los estrictos requisitos necesarios para distribuir productos certificados que garanticen su origen en bosques gestionados para obtener madera sostenible, desde el punto de vista medioambiental, económico y social.

FSC certification

Obtaining the certificate of FSC chain of custody ensures that in Dynamobel, we adhere to strict requirements for distributing certified products to ensure originated in forests managed for sustainable timber.

Certification FSC

L'obtention de la certification FSC du Conseil pour la gestion durable des forêts garantit que chez Dynamobel, nous respectons les strictes exigences nécessaires à la distribution de produits certifiés, qui garantissent leur provenance de forêts gérées pour obtenir un bois durable, d'un point de vue environnemental, économique et social.



Certificación TECNALIA

Es un certificado que identifica en el mercado aquellos productos que van más allá de la normativa de obligado cumplimiento, y presentan una calidad superior alineada con las tendencias internacionales y con una visión moderna de la estrategia empresarial ligada al desarrollo sostenible y a un crecimiento equilibrado.

TECNALIA certification

The Tecnalia Integrated Certificate identifies products on the market which go beyond mandatory regulations, are of superior quality, in line with international trends, and apply a modern take on business strategy based on sustainable development and balanced growth.

Certification TECNALIA

C'est un certificat qui identifie sur le marché les produits qui vont au-delà de la réglementation obligatoire et qui présentent une qualité supérieure alignée sur les tendances internationales et une vision moderne de la stratégie commerciale liée au développement durable et à la croissance équilibrée.

SOBRE NOSOTROS

ABOUT US · NOUS CONNAÎTRE

Dynamobel es una empresa europea de más de 60 años fabricando muebles innovadores para espacios de trabajo.

Dynamobel is a European company with more than 60 years' experience making innovative furniture for workspaces.

Dynamobel est une entreprise européenne depuis plus de 60 ans d'expérience dans la fabrication de meubles innovants pour les espaces de travail.

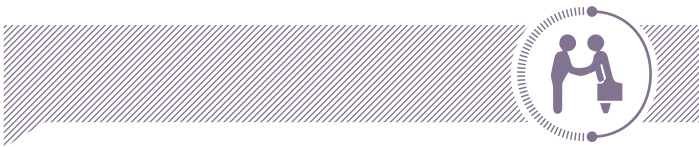

SOMOS EL MEJOR ALIADO PARA LOS PROFESIONALES DE NUESTRA INDUSTRIA

Estudios de Arquitectura, consultoras de espacios de trabajo, expertos en Interiorismo y Decoración, distribuidores de muebles y empresas que buscan potenciar sus lugares de trabajo como oficinas.

WE ARE THE BEST PARTNER FOR PROFESSIONALS IN THE INDUSTRY

Architecture studios, workplace consultants, interior designers and decorators, furniture retailers and firms seeking to enhance their office spaces.

NOUS SOMMES LE MEILLEUR ALLIÉ POUR LES PROFESSIONNELS DE NOTRE INDUSTRIE.

Des études d'architecture, des cabinets-conseils d'espaces de travail, des experts en architecture d'intérieur et décoration, des distributeurs de meubles et des entreprises qui cherchent à renforcer leurs lieux de travail en tant que bureaux



MÁS DE 80.000 METROS CUADRADOS DE FÁBRICA

Nuestro equipo de profesionales altamente cualificados, de cerca de 300 empleados, trabaja en las diferentes áreas de productos y departamentos que componen y dan vida a la sede principal de Dynamobel en España (Peralta).

MORE THAN 80,000 SQUARE METRES OF FACTORY FLOOR SPACE

Our team of almost 300 highly qualified professionals work in the different product areas and departments which make up and bring life to Dynamobel's headquarters in Peralta, Spain.

PLUS DE 80 000 MÈTRES CARRÉS D'USINE

Notre équipe de professionnels hautement qualifiés, de près de 300 employés, travaille dans les différentes catégories de produits et départements qui composent et donnent vie au siège principal de Dynamobel en Espagne (Peralta).

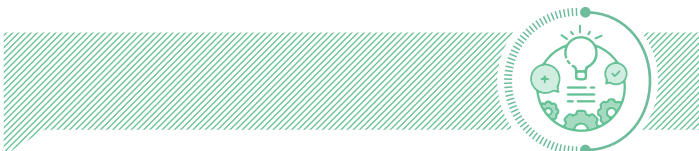

INNOVACIÓN

Seguimos las novedades y actualidad del sector para ofrecer a nuestros clientes las últimas tendencias en muebles para espacios de trabajo. Escuchamos al sector, lo fabricamos y lo ofrecemos. Un proceso de fabricación, en el que contamos con la aportación creativa de reconocidos diseñadores así como el equipo de investigación de Dynamobel, entre otros departamentos, y con el que logramos estar en la cresta de la ola de la Innovación.

INNOVATION

We follow all the news and developments in the industry so we can offer our customers the latest trends in workspace furniture. We listen to what the industry is doing, manufacture it and make it available. Our manufacturing process involves creative contributions from renowned designers and the Dynamobel research team, together with other departments, to keep us on the crest of the wave in terms of innovation.

INNOVATION

Nous suivons les nouveautés et l'actualité du secteur pour offrir à nos clients les dernières tendances en meubles pour espaces de travail. Nous écoutons le secteur, nous le fabriquons et le proposons. Un processus de fabrication, pour lequel nous recevons l'apport créatif de designers renommés ainsi que de l'équipe de recherche de Dynamobel, entre autres départements, et grâce auquel nous sommes parvenus à être sur la crête de la vague de l'innovation.



SOLUCIONES INTEGRALES Y CALIDAD EUROPEA

Nuestros productos fusionan dos piezas clave, estética (diseño) y funcionalidad, que son hoy garantía de calidad. Además, gracias a las diferentes filiales de Dynamobel y nuestra estructura comercial por el mundo, tenemos una visión internacional de la industria. Somos así un equipo de más de 500 personas trabajando desde 10 países, siendo España el país en el que nació la empresa.

COMPREHENSIVE SOLUTIONS AND EUROPEAN QUALITY.

Our products combine two key factors, aesthetics (design) and functionality, now a guarantee of the quality we offer. And thanks to Dynamobel's various subsidiaries and our worldwide commercial structure, we have an international vision of the industry. This means that while Spain is where the company came into being, we now rely on a team of over 500 people working from 10 different countries.

SOLUTIONS COMPLÈTES ET QUALITÉ EUROPÉENNE

Nos produits fusionnent deux pièces clés, l'esthétique (design) et la fonctionnalité, qui permettent aujourd'hui de garantir la qualité. Par ailleurs, grâce aux différentes filiales de Dynamobel et à notre structure commerciale dans le monde, nous avons une vision internationale de l'industrie. Nous sommes ici une équipe de plus de 500 personnes qui travaillent de 10 pays, l'Espagne étant le pays où est née l'entreprise.

DIRECCIONES

ADRESSES · DIRECTIONS



HEADQUARTERS

Ctra. Madrid km 24
31350 Peralta. Navarra, Spain
T +34 948 750 000
info@dynamobel.com



MADRID

Calle Julián Camarillo 21, Local 4
28037 Madrid, Spain
T +34 913 040 868
info@dynamobel.com



PARIS

32, rue Charles Baudelaire
75012 Paris, France
T +33 7 84 57 62 32
info.france@dynamobel.com



LONDON

30 Farringdon Lane
EC1R 3AW London, UK
T +44 73 4089 9972
info@dynamobel.com

www.dynamobel.com



Consulte el código QR para obtener más información sobre nuestras delegaciones y showrooms; o [pincha aquí](#).



Scan the QR code for more information about our sales offices and showrooms; or [click here](#).



Consultez le code QR pour obtenir plus de renseignements sur nos délégations et salles d'exposition; ou [cliquez ici](#).

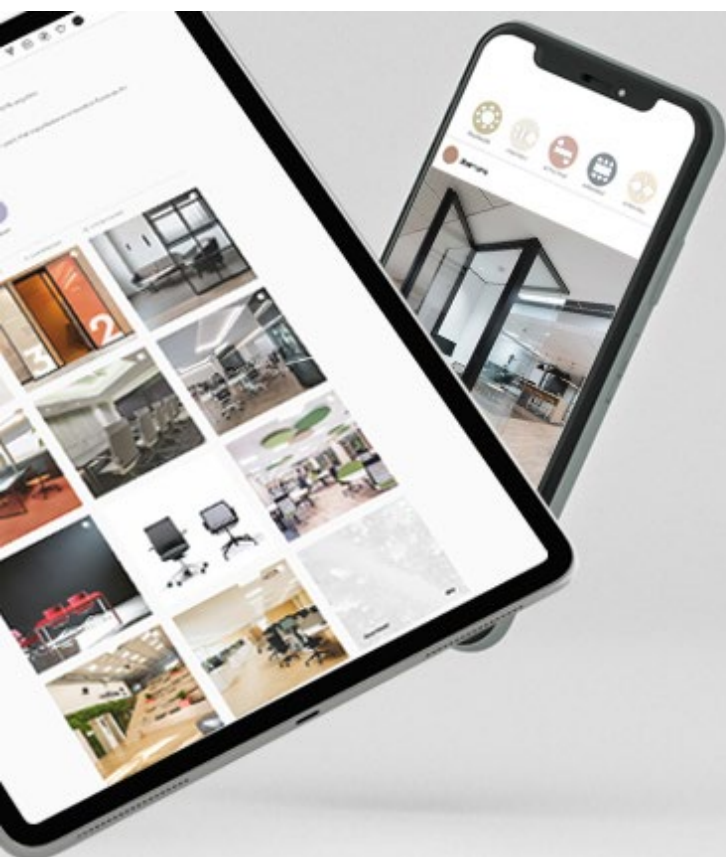

SÍGUENOS EN NUESTRAS REDES SOCIALES

Si quieres estar al día de nuestras novedades, buscar inspiración o simplemente tener la información más a mano, síguenos en las siguientes redes sociales y entra a formar parte de nuestra comunidad de seguidores.

FOLLOW US ON OUR SOCIAL MEDIA

If you want to keep up with all our news, look for inspiration or simply have information on us more at hand, follow us on the following social networks and join our community of followers.

SUIVEZ-NOUS SUR NOS RÉSEAUX

Si vous souhaitez être au courant de nos nouveautés, chercher de l'inspiration ou simplement avoir les informations plus à portée de la main, suivez-nous sur les réseaux sociaux suivants et venez faire partie de notre communauté de followers.



NOTA

Las imágenes que se presentan en este catálogo son muestras de producto diseñado por Dynamobel que está sujeto a posibles variaciones con el fin de aportar nuevas soluciones o mejoras en el mismo. En ocasiones puede que formen parte de un proyecto con unos requerimientos especiales para su desarrollo y por el que no implica compromiso tácito por parte de Dynamobel. Consulte con nuestro equipo comercial cualquier duda sobre el producto exhibido.

© Dynamobel.

Reservados todos los derechos.

Queda prohibida la reproducción total o parcial de los contenidos.

NOTE

The images shown in this catalogue are samples of products designed by Dynamobel. These samples are subject to changes in order to provide new solutions or make improvements. In some cases, they may be part of a project with special requirements for implementation and do not imply any tacit commitment on the part of Dynamobel. Consult our sales teams about any queries you may have regarding the products shown.

© Dynamobel.

All rights reserved.

Total or partial reproduction of the contents is prohibited.

NOTE

Les images présentées dans ce catalogue sont des échantillons de produit conçu par Dynamobel qui est soumis à des variations possibles afin d'y apporter de nouvelles solutions ou amélioration. Il est possible qu'elles fassent partie d'un projet avec des exigences spéciales pour son développement et pour lequel cela n'implique pas d'engagement tacite de la part de Dynamobel. Veuillez consulter notre équipe commerciale pour toute question sur le produit exposé.

© Dynamobel.

Tous droits réservés.

La reproduction totale ou partielle des contenus est interdite.



CLIC

desk / mesa / table



dynamobel

Nos salimos de la estructura rígida de muchas empresas del sector en el que se imponen soluciones estándar sin cuestionarse las limitaciones que éstas imponen en las buenas ideas.

Nuestro propósito es ir más allá, un paso por delante, porque creemos que las buenas ideas merecen más que una solución masiva.

Trabajamos por entender a los creadores y explorar formas de resolver sus obras, que ofrezcan un adecuado equilibrio entre personalización e industrialización. Las buenas ideas no comprometen forma ni función. Defenderemos esto ante todo.

We are breaking out of the rigid structure through which many companies in the sector impose standard solutions without questioning the constraints these place on good ideas.

Our aim is to venture beyond, stay one step ahead, because we believe that good ideas deserve more than a simple, all-embracing solution.

We work to understand designers and look into ways of solving their work, providing a suitable balance between customisation and industrialisation. Good ideas do not compromise form or function. We will defend that come what may.

Nous sommes sortis de la structure rigide de nombreuses entreprises du secteur dans lequel s'imposent des solutions standard sans qu'on se pose la question des limitations que celles-ci imposent aux bonnes idées.

Nous voulons aller plus loin, parce que nous croyons que les bonnes idées méritent autre chose qu'une solution massive.

Nous travaillons pour comprendre les créateurs et explorer des façons de résoudre leurs oeuvres, qui offrent un équilibre approprié entre personnalisation et industrialisation.

Les bonnes idées n'engagent ni forme ni fonction. C'est ce que nous défendons avant tout.



España



españa
technology
for life.